

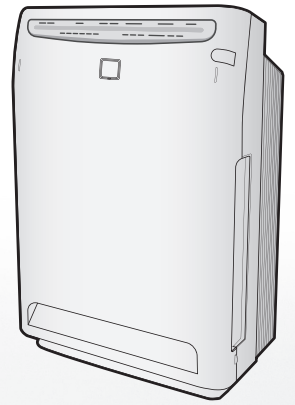

Vzduchový pročišťovač

NÁVOD K OBSLUZE

Stojatý typ, nástěnný typ



MODEL

MC70LVM



Funkce

O čištění vzduchu

Sání velkého proudu vzduchu zachycuje prach, pyl atd.

- Výkon čištění se zlepší s tím, jak se bude zvyšovat průtok vzduchu.

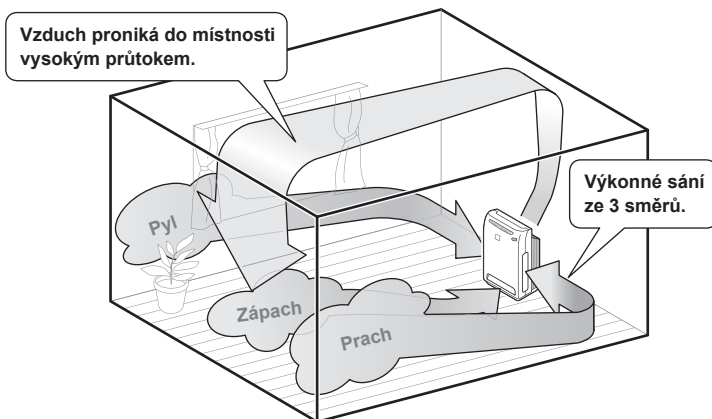

Efektivní proti pylu

S vysokým průtokem vzduchu se může i pyl rychle usazovat, protože má velké částice, které se rychle zachycují.

Dezodorizace a rozklad zápachu ve vzduchu

Výstupní jednotka absorbovaný zápach rozkládá.

- Cyklus rozkladu udržuje schopnost dezodorizace.

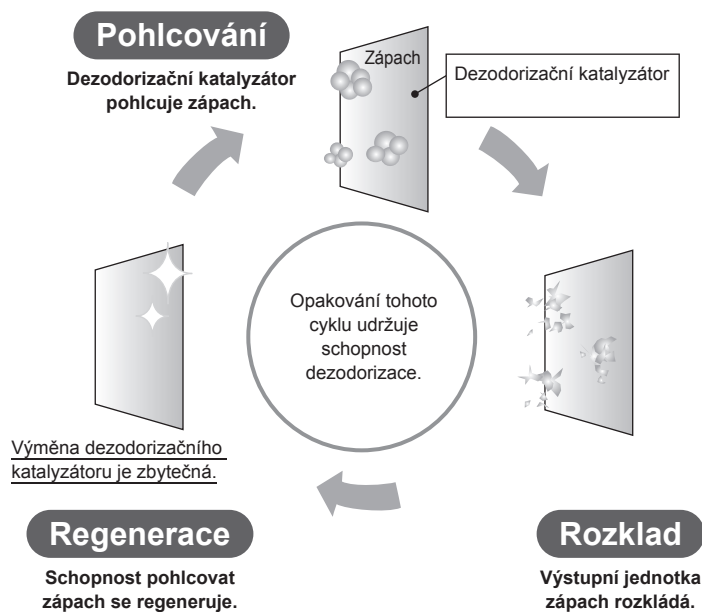

Jakou funkci má výstupní jednotka?

Tato funkce využívá výstupní jednotku, typ plazmové výstupní jednotky, ke generování elektronů s vysokou rychlostí a velkou oxidační schopností uvnitř pročišťovače vzduchu a rychle snižuje nebo odstraňuje zápach. (Pro zajištění vaší bezpečnosti jsou Vysokorychlostní elektrony generovány a absorbovány uvnitř jednotky.)

Během provozu můžete zaslechnout syčivý zvuk výstupní jednotky. Neznamená to žádný provozní problém. Kromě toho může být zvuk nižší nebo se může kvalita zvuku měnit podle provozního prostředí. Tyto případy také neznamenají žádné provozní problémy. Můžete ucítit zápach i tehdy, když jsou generovány částice ozónu. Míra je zanedbatelná a nijak neohrožuje vaše zdraví.

OBSAH

Čtěte před uvedením do provozu

Funkce	1
Bezpečnostní upozornění.....	3
Název a funkce každé součásti.....	6
Příprava před uvedením do provozu	9

Provoz

Způsob použití.....	13
Start / Stop, Průtok vzduchu, Turbo, Protipylový režim, Režim spánku, ČASOVAČ VYPNUTÍ, Kontrolka displeje	

Údržba a čištění



Stručná referenční tabulka údržby	15
Demontáž a montáž jednotlivých dílů	17
Čištění JEDNOTKY1 a JEDNOTKY2	19
Výměna řaseného filtru.....	21

Odstraňování problémů







Nastavení citlivosti snímače kvality vzduchu (snímač prachu)	22
Často kladené dotazy.....	23
"Pokud tyto kontrolky svítí nebo blikají"	
Odstraňování problémů.....	24

Bezpečnostní upozornění

- Před použitím si prostudujte tyto bezpečnostní pokyny a zajistěte správnou manipulaci se zařízením.
- Bezpečnostní upozornění použitá v této příručce jsou rozdělena do dvou následujících typů. Obě sdělení obsahují důležité bezpečnostní informace, proto je nutné je vždy dodržovat.

 VÝSTRAHA	Nesprávná manipulace může způsobit těžké zranění nebo úmrtí.	 UPOZORNĚNÍ	Nesprávné ovládání může způsobit úraz nebo poškození majetku. V některých případech mohou být důsledky vážné.
--	--	--	--

- Ikony použité v této příručce mají následující význam.

	Nikdy nedělejte.		Dbejte na dodržování pokynů.		Odpojte napájecí zástrčku.		Udržujte mimo dosah otevřeného ohně.
	Nedemontujte.		Nemanipulujte mokřima rukama.		Nesmáčejte.		

- Po prostudování této příručky ji mějte vždy při ruce pro případ potřeby.

VÝSTRAHA

Napájecí kabel a zástrčka



- **Používejte napájení pouze 220-240 V.**
Jiné typy napájení mohou způsobit vznik požáru nebo úraz elektrickým proudem.
- **Napájecí kabel nepoškozujte, neměňte jeho tvar, nadměrně neohýbejte, netahejte, nekrúte ani nepoužívejte stočený do svazku.**
Neumísťujte na napájecí kabel žádné těžké předměty a zabraňte jeho skřípnutí. Poškození napájecího kabelu může způsobit vznik požáru nebo úraz elektrickým proudem.
- **Nepoužívejte jednotku, když je napájecí kabel nebo zástrčka poškozena nebo zapojena do elektrické zásuvky jenom volně.**
Poškozený nebo uvolněný napájecí kabel může způsobit vznik požáru v důsledku elektrického zkratu nebo úrazu elektrickým proudem.
- **Nepoužívejte jednotku mimo jmenovité parametry elektrické zásuvky nebo rozdvojk.**
Překročení jmenovitých hodnot rozbočovacích zásuvek může způsobit vznik požáru v důsledku přehřívání.
- **Nepřipojujte ani neodpojujte napájecí konektor, pokud potřebujete jednotku ZAPNOUT/VYPNOUT.**
Hrubá manipulace může způsobit úraz elektrickým proudem nebo vznik požáru v důsledku přehřívání.

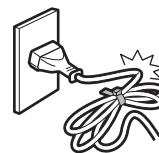

- **Zasuňte zástrčku do elektrické zásuvky úplně nadoraz.**
Neúplné zapojení může způsobit úraz elektrickým proudem nebo vznik požáru v důsledku přehřívání.
- **Pravidelně čistěte suchým hadrem prach a další látky, které se usadí na napájecí zástrčce.**
Vlhkost nebo jiné faktory mohou způsobit poškození izolace a v důsledku toho vznik požáru.
- **Zastavte provoz zařízení a odpojte napájecí zástrčku, pokud zjistíte jakýkoliv neobvyklý stav, například zápach spáleniny.**
Další používání jednotky bez vyřešení neobvyklých stavů, například zápachu spáleniny, může způsobit úraz elektrickým proudem nebo požár v důsledku přehřívání. Poradte se s prodejcem.
- **Je-li napájecí kabel poškozen, je nutné provést jeho výměnu výrobcem, dealerem nebo jinou kvalifikovanou osobou, aby bylo vyloučeno riziko úrazu elektrickým proudem nebo jiného nebezpečí.**
Poškozený kabel může způsobit úraz elektrickým proudem nebo vznik požáru v důsledku přehřívání.
- **Zařízení je vybaveno polarizovanou zástrčkou (jeden kolík je širší než ostatní), aby se zabránilo riziku úrazu elektrickým proudem. Tato zástrčka se může zapojovat do polarizované zásuvky pouze jedním způsobem. Pokud zástrčku zapojit nelze, přepojte ji. Pokud připojení stále není možné, kontaktujte kvalifikovanou osobu a nainstalujte správnou zástrčku. Zástrčku žádným způsobem neměňte.**

- **Před čištěním nebo přemístěním jednotky zastavte provoz a odpojte napájecí zástrčku z elektrické zásuvky.**
Manipulace s jednotkou, když je připojena, může způsobit úraz elektrickým proudem nebo poškození.

Hlavní jednotka

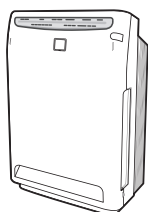

- **Nepoužívejte jednotku na místech, kde se vyskytuje olejová mlha, například strojní olej.**
Olejová mlha může způsobit praskání, úraz elektrickým proudem nebo vznik požáru.
- **Nepoužívejte jednotku na žádném místě, kde se vyskytuje nadbytek olejových výparů, například v kuchyních, nebo hořlavé či žíravé plyny, nebo korozivní látky.**
Taková prostředí mohou způsobit vznik požáru nebo poškození.
- **Nezasouvejte prsty ani žádné předměty do vstupů a výstupů vzduchu, ani do žádných jiných otvorů.**
Nesprávná manipulace může způsobit úraz elektrickým proudem, zranění nebo poškození majetku.
- **Nesmáčejte výstup vzduchu ani rám jednotky.**
Kontakt s vodou může způsobit vznik požáru nebo úraz elektrickým proudem.

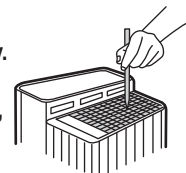



VÝSTRAHA

Hlavní jednotka

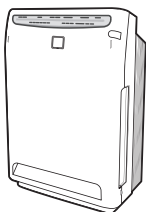

- V blízkosti jednotky nepoužívejte hořlavé látky, tj. sprej na vlasy, insekticidy atd.

Neotírejte jednotku benzínem ani ředidlem.

Tyto látky mohou způsobit praskání, úraz elektrickým proudem nebo vznik požáru.

- K čištění jednotky používejte neutrální saponát.

Použití chlóru nebo kyselých saponátů k čištění jednotky může generovat plyny škodlivé pro zdraví.

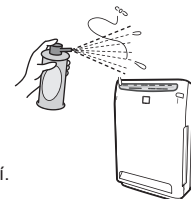

- Tyto servisní pokyny jsou určeny pouze pro použití kvalifikovaným personálem. Pro snížení rizika úrazu elektrickým proudem neprovádějte žádnou jinou údržbu, než uvedeno v návodu k obsluze, pokud nejste profesionál, kvalifikovaný k takovým úkonům.



- Udržujte cigarety, vonné tyčinky nebo jiné zdroje otevřeného ohně mimo jednotku.

Otevřený zdroj ohně může způsobit požár.



- Jednotku nikdy nedemontujte, nemodifikujte ani neudržujte sami.

Nesprávná manipulace může způsobit úraz elektrickým proudem nebo zranění.

Poradte se s prodejcem.



- Zařízení nikdy neobsluhujte mokřma rukama.

Kontakt s vodou může způsobit úraz elektrickým proudem.



- Nepoužívejte jednotku na žádném místě, kde se vyskytuje vysoká vlhkost, například v koupelnách, nebo tam, kde dochází k náhlým změnám teploty, například v chladírenských zařízeních.

Nesprávná prostředí mohou způsobit úraz elektrickým proudem nebo poškození majetku.



UPOZORNĚNÍ

Napájecí kabel a zástrčka



- Podržte napájecí zástrčku, nikoliv napájecí kabel, a zatažením jednotku odpojte.

Zatažením za napájecí kabel můžete způsobit vznik požáru nebo úraz elektrickým proudem v důsledku zkratu.

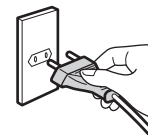

- Před dlouhodobým odstavením jednotky odpojte napájecí zástrčku z elektrické zásuvky.

Poškozená izolace může mít za následek úraz elektrickým proudem, svod proudu nebo požár.

Hlavní jednotka

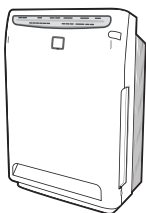

- Nepoužívejte jednotku na žádném místě, které je vystaveno přímému působení slunečních paprsků, deště nebo větru.

Přehřívání nebo kontakt s vodou mohou způsobit vznik požáru nebo úraz elektrickým proudem.

- Nepoužívejte jednotku na žádném místě, které je horké, například v blízkosti topných těles.

Vysoká teplota může zbarvit nebo deformovat jednotku.

- Neblokujte vstupy nebo výstupy vzduchu prádlem, látkami, závěsy atd.

Vlákna látek mohou zablokovat vzduchové průduchy a způsobit přehřívání a požár zařízení.



- Nepoužívejte jednotku na nerovné podlaze.

Pokud se jednotka převrhne, může se z ní vylít voda a smáčet nábytek, nebo způsobit požár nebo úraz elektrickým proudem.

Pokud se jednotka převrhne, ihned ji postavte.

- Nepoužívejte jednotku na místech, kde se pracuje s chemikáliemi.

Těkavé chemikálie nebo rozpouštědla (například v nemocnicích, továrnách, testovacích laboratořích, salónech krásy, fotolaboratořích atd.) mohou degradovat stav mechanických součástí a případně způsobit úniky vody, které mohou smáčet nábytek atd.

- Nepoužívejte v blízkosti jednotky prášky, například kosmetické.

Kontakt s prášky může způsobit úraz elektrickým proudem nebo poškození.

- Nepoužívejte jednotku v těsných prostorách, například ve skříních.

Nedostatečné větrání může způsobit přehřívání nebo požár.

Bezpečnostní upozornění



UPOZORNĚNÍ

Hlavní jednotka

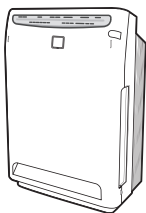

- **Nevystavujte rostliny nebo zvířata přímému působení proudu vzduchu z jednotky.**
Nadměrné působení proudu vzduchu může mít nepříznivé účinky.
- **Udržujte akvária, vázy nebo jiné nádoby s vodou mimo jednotku.**
Proniknutí vody do jednotky může způsobit úraz elektrickým proudem, požár nebo poškození.
- **Na jednotku nelezte, nesedejte, ani nestoupejte.**
Pád nebo převržení mohou způsobit zranění.
- **Nedemontujte filtr z jednotky položené na bok.**
Takový způsob manipulace usnadňuje pronikání prachu a případně vede k požáru nebo úrazu elektrickým proudem.
- **Nepoužívejte jednotku v blízkosti osvětlovacího zařízení (do 1 m).**
Reakce hlavní jednotky na signál z dálkového ovladače může být oslabena a mohlo by také dojít ke změně barvy jednotky.

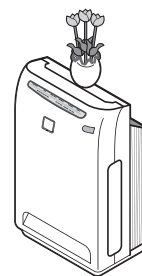

- **Pravidelně větrejte místnost, pokud jednotku používáte se spalovacími zařízeními.**
Nedostatečné větrání může způsobit otravu oxidem uhelnatým.
Tento produkt neodstraňuje oxid uhelnatý.
- **Tento produkt není určen pro používání osobami se sníženými psychickými, smyslovými či mentálními schopnostmi, nedostatkem zkušeností a znalostí, pokud nad nimi nebyl zajištěn dohled nebo jim nebyly předány pokyny týkající se obsluhy tohoto spotřebiče osobou, která odpovídá za jejich bezpečnost.**
Zařízení udržujte mimo dosah dětí, aby bylo zaručeno, že si s ním nebudou hrát.
- **Během čištění jednotku odpojte.**
Manipulace s jednotkou, když je připojena, může způsobit úraz elektrickým proudem nebo poškození.
- **Toto zařízení by mělo být často kontrolováno a shromážděné nečistoty z něj pravidelně odstraňovány, aby se zabránilo nadměrnému shromažďování nečistoty, které by mohly způsobit přeskok jiskry nebo vznik požáru.**

Ostatní



- **Pokud jednotku použijete v místech, kde se vyskytují domácí zvířata, dejte pozor, aby zvířata na jednotku nemočila, nebo nekousala napájecí kabel.**
To by mohlo způsobit úraz elektrickým proudem nebo požár. V případě poškození domácími zvířaty zastavte provoz, odpojte napájecí kabel jednotky a informujte se u dealera.
- **Nepoužívejte spalovací zařízení tam, kde by mohla být vystavena přímému působení proudu vzduchu z výstupů.**
Neúplné hoření ve spalovacím zařízení může vést k otravě oxidem uhelnatým atd.
- **V případě použití desinfekčních insekticidů zastavte provoz, abyste zabránili nasávání chemikálií do jednotky.**
Protože se v této jednotce chemikálie akumulují, některé osoby mohou podle svého fyzického stavu být precitlivělé a jejich zdraví tak může být ohroženo.



Bezpečnostní upozornění pro použití

- **Udržujte TV přijímače, rádia, stereopřehrávače, radiobudíky a anténní vodiče alespoň 2 m od jednotky.**
Účinky napájecího obvodu jednotky a kabelů mohou způsobit deformaci nebo šum televizního obrazu.
(Na vzdálenost přes 2 metry může docházet k rušení zvuku, v závislosti na intenzitě elektrických vln. Příjem bude obzvláště narušen v případě, že budou použity vnitřní antény, proto umístěte antény dostatečně daleko, abyste zabránili rušení šumem.)
- **Nepoužívejte jednotku namísto kuchyňských ventilátorů nebo odsávacích digestoří.**
Tento způsob použití může zkrátit životnost předfiltru a řaseného filtru a případně způsobit poškození.
- **Nepoužívejte jednotku k ochraně uměleckých děl, akademických materiálů atd. nebo pro komerční nebo jiné zvláštní účely.**
Tento typ použití může snížit kvalitu chráněných předmětů.
- **Po vyčištění jednotky správně namontujte všechny součásti.**
Použití jednotky s demontovanými takovými součástmi, jako jsou filtry, může způsobit poškození.

Výstupní jednotka a elektrický lapač prachu

- Z výstupu vzduchu může vycházet zápach v důsledku generovaného ozónu, míra je však zanedbatelná a lidské zdraví není nijak ovlivněno.

Tento produkt neodstraňuje škodlivé látky (oxid uhelnatý atd.) v cigaretovém kouři.

Název a funkce každé součásti

Přední

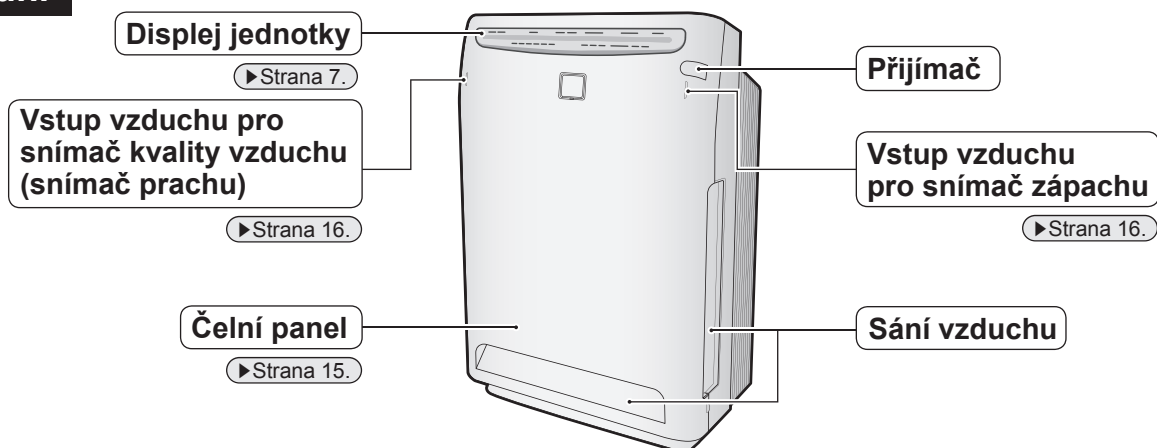

Zadní

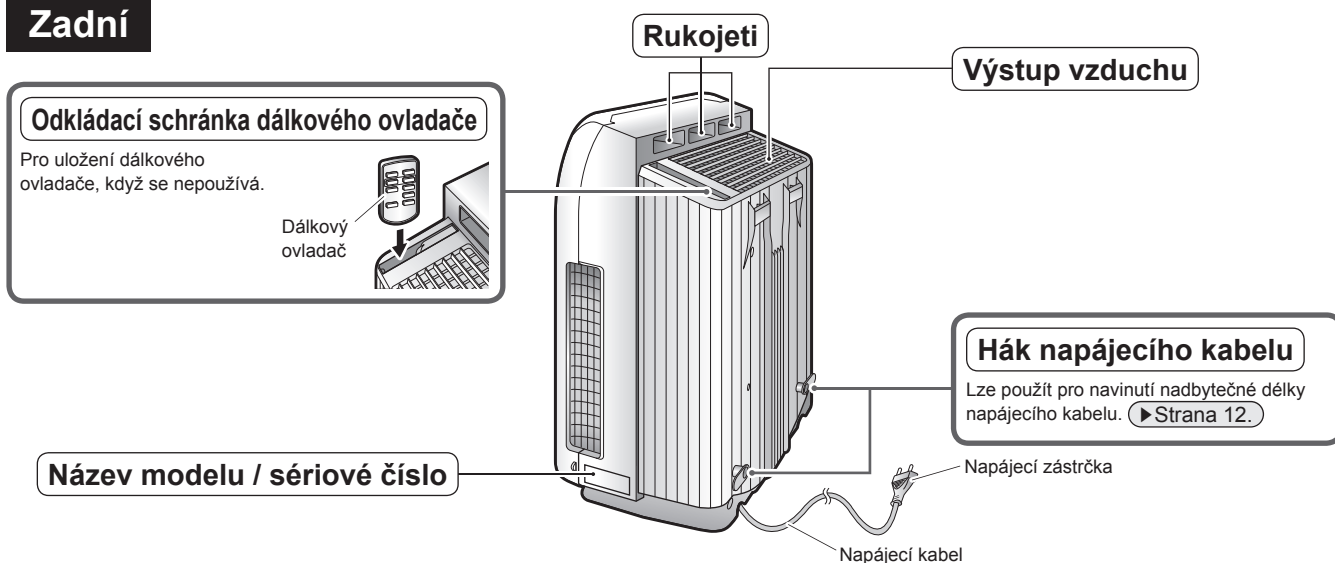

Vnitřek jednotky

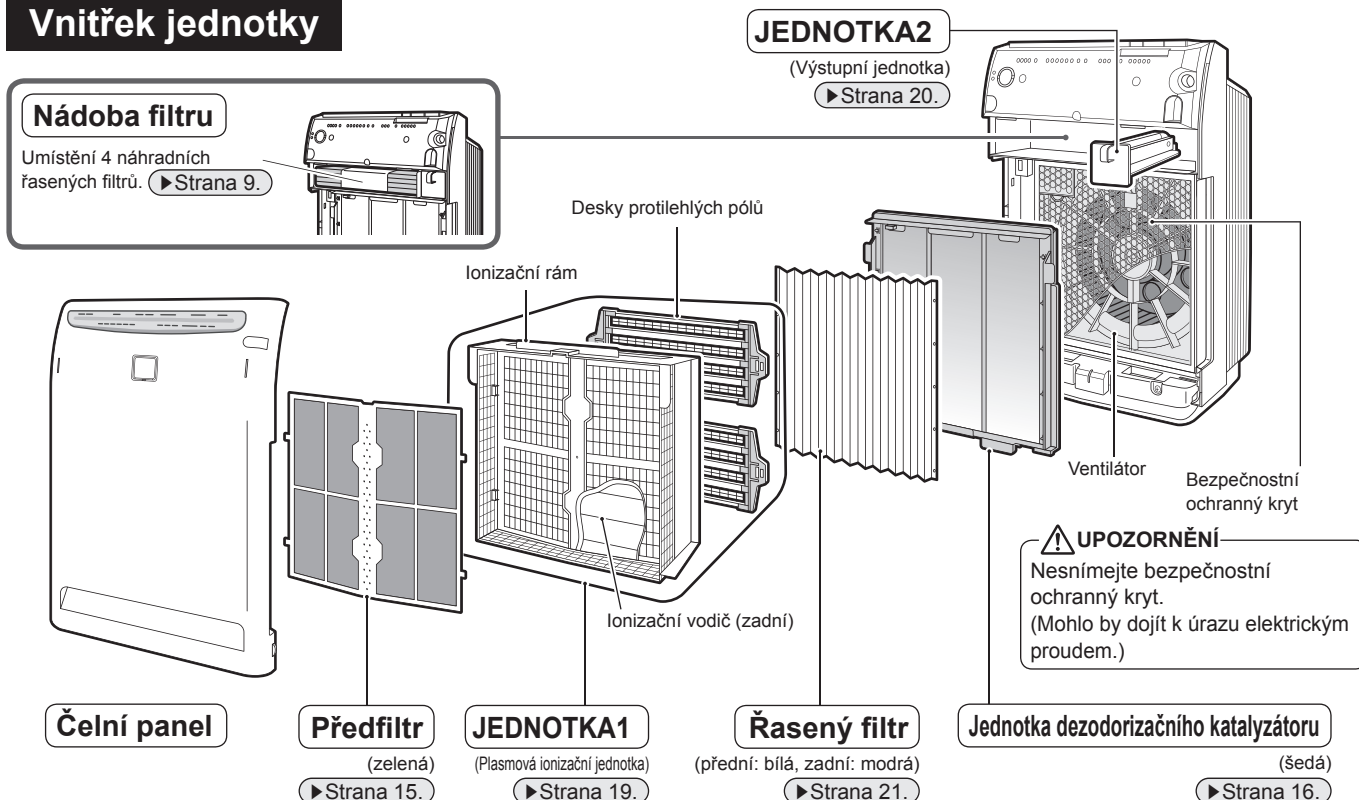

Název a funkce každé součásti

Dálkový ovladač

►Strana 13, 14.

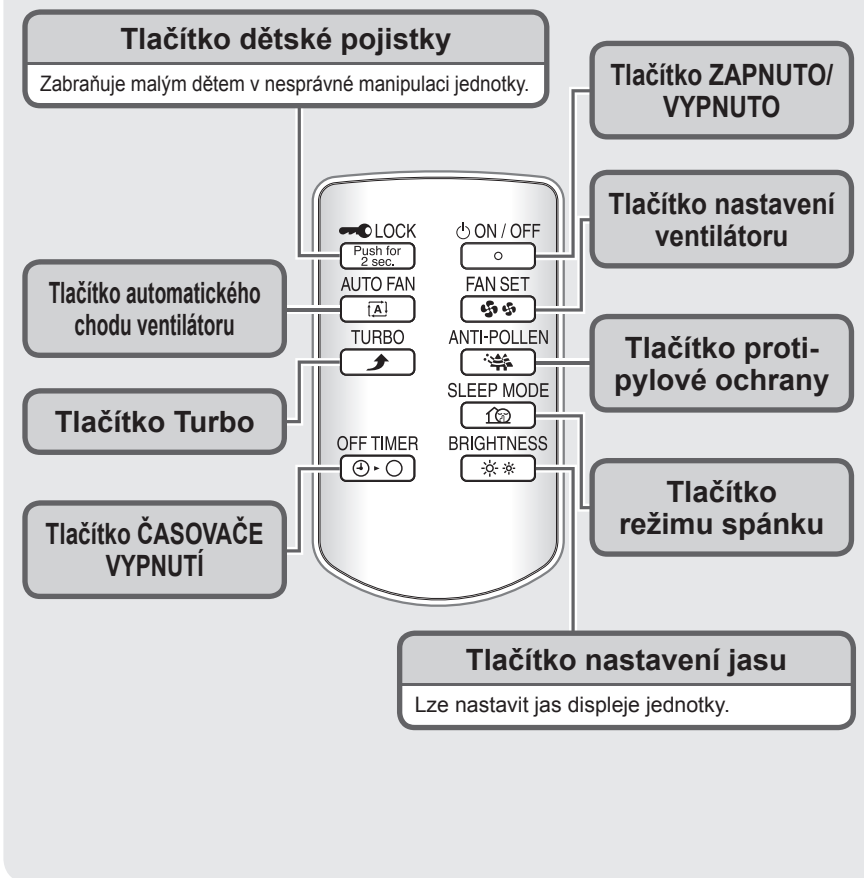

Displej jednotky

Kontrolka dětského zámku (oranžová)

Kontrolka automatického chodu ventilátoru (žlutá)

Kontrolka průtoku vzduchu (zelená)

Kontrolka průtoku vzduchu signalizuje přítomnost proudění vzduchu během provozu v režimu "[A] (Automatický ventilátor)" a "ruční regulace průtoku".

Kontrolka snímače kvality vzduchu (snímač prachu)

Tříbarevné kontrolky (zelená, žlutá, červená) signalizují míru znečištění vzduchu.

• Když je vzduch čistý, svítí zelená kontrolka.

■ V následujícím případě svítí pouze zelená kontrolka a to během počátečních 7 sekund, bez ohledu na úroveň znečištění.

- 1) Provoz jednotky přímo po připojení předního panelu a JEDNOTKY1
- 2) Provoz přímo po opětovném připojení napájecí zástrčky

■ Když je citlivost snímače kvality vzduchu nedostatečná, změňte nastavení. ►Strana 22.

■ Citlivost snímače kvality vzduchu může klesnout podle místa instalace nebo velikosti částic.

Pokud vám to činí obtíže, změňte místo instalace jednotky ►Strana 11. nebo nastavte citlivost snímače kvality vzduchu. ►Strana 22.

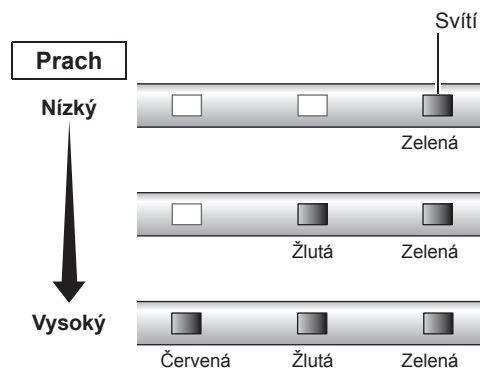

Detekovatelné	Kouř z cigaret, pyl, roztoči, domácí prach, srst zvířat, saze z motorové nafty
Někdy detekovatelné	Pár, olejové výpary

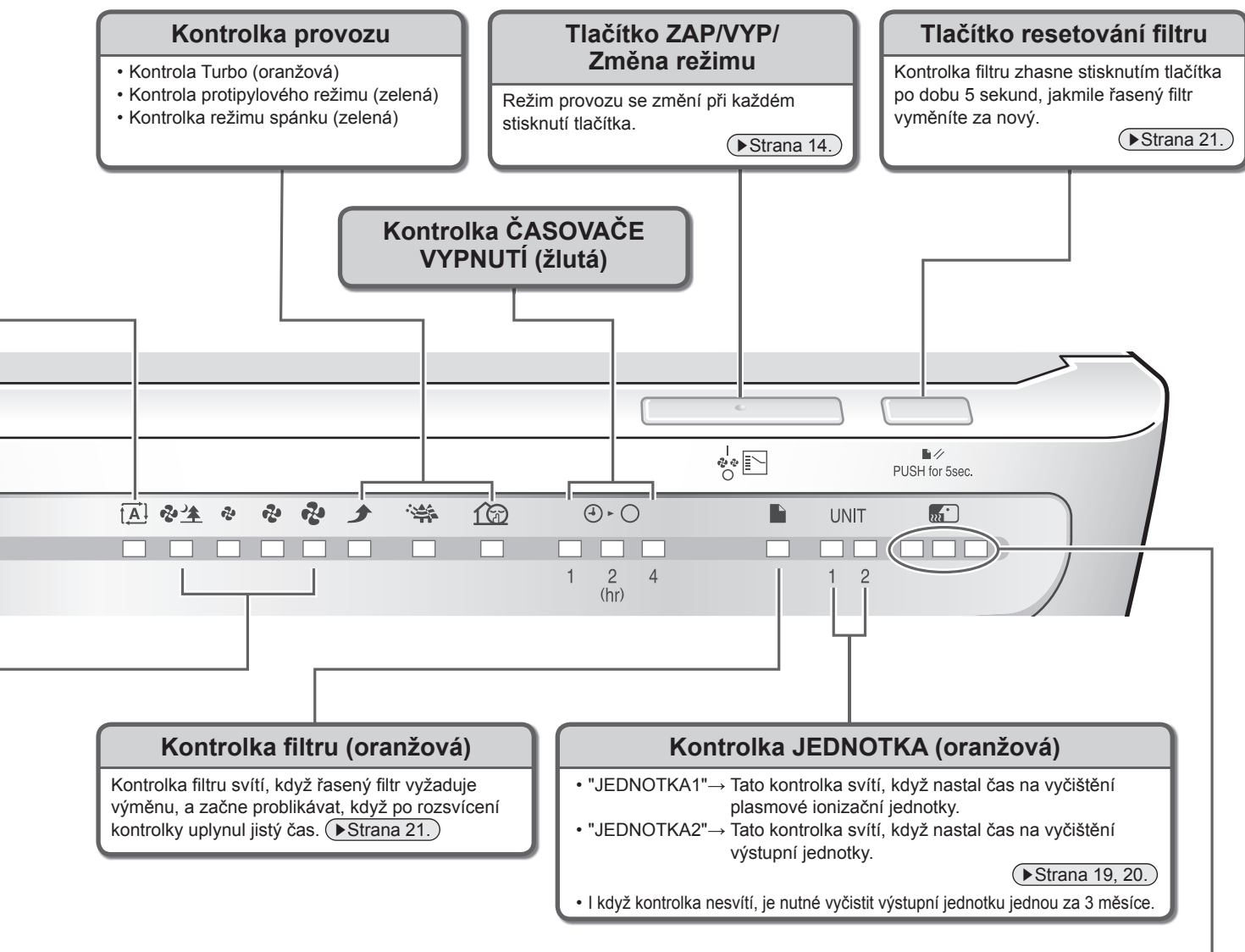

Kontrolka snímače zápachu

Tříbarevné kontrolky (zelená, žlutá, červená) signalizují úroveň zápachu.

• Když je vzduch čistý, svítí zelená kontrolka.

■ **V následujícím případě svítí pouze zelená kontrolka a to během počáteční 1 minuty. Počáteční úroveň zápachu je zaznamenávána jako standardní úroveň.**

- 1) Provoz jednotky přímo po připojení předního panelu a JEDNOTKY1
- 2) Provoz přímo po opětovném připojení napájecí zástrčky

■ Pokud úroveň zápachu zůstává konstantní, nezvyšuje se ani nesnižuje, snímač zápachu nemusí detekovat ani silné zápachy.

■ Snímač zápachu nemusí detekovat některé typy zápachů, například z domácích zvířat, čpavek, česnek atd.

■ I v případě, že svítí zelená kontrolka si budete moci povšimnout nějakého zápachu, protože vnímavost se u jednotlivých osob liší. Pokud jste zápachem obtěžováni, nastavte průtok vzduchu na ruční řízení a spusťte jednotku na vyšší průtok.

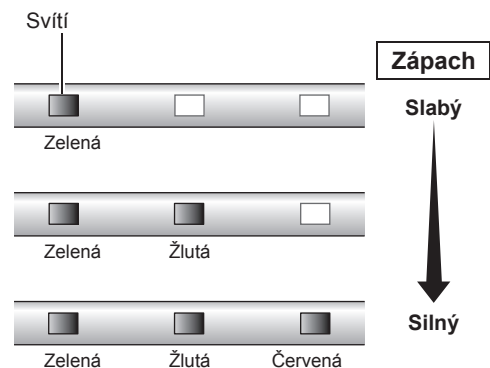

Detekovatelné	Zápach z cigaret, vaření, domácích zvířat a toalet, nezpracovaný odpad, plesnivina, spreje, alkohol
Někdy detekovatelné	Náhlé změny teploty a vlhkosti, plyny bez zápachu, například oxid uhelnatý, pára, olejové výpary, plyn ze spalovacích zařízení

Příprava před uvedením do provozu

■ Kontrola příslušenství

Ověřte si, že je dodáno veškeré příslušenství.

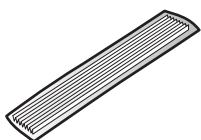
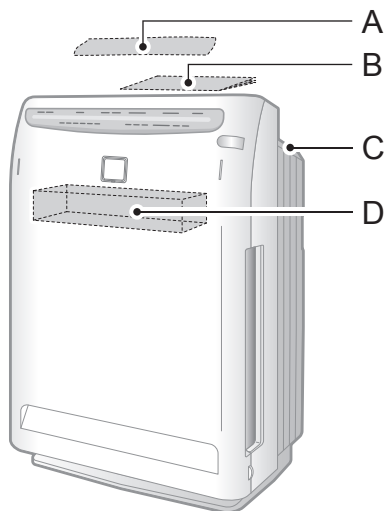

A: Řasený filtr...1 arch
< Pro počáteční instalaci >
Vnitřní tlumení

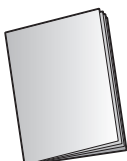

B: Návod k obsluze...1 kniha
(tato brožura)
Vnitřní balení



C: Dálkový ovladač...1 jednotka
V odkládací schránce
dálkového ovladače

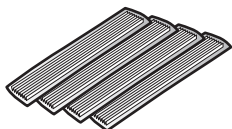

D: Řasené filtry...4 archy
< Náhradní filtry >
V nádobě filtru

■ Způsob připojení řaseného filtru

Před započítím provozu se ujistěte se, že máte připojený pletený filtr.

1 Sejměte čelní panel.

- Zatlačte 2 spony (pravá a levá) a vytáhněte přední panel nahoru a sejměte jej.

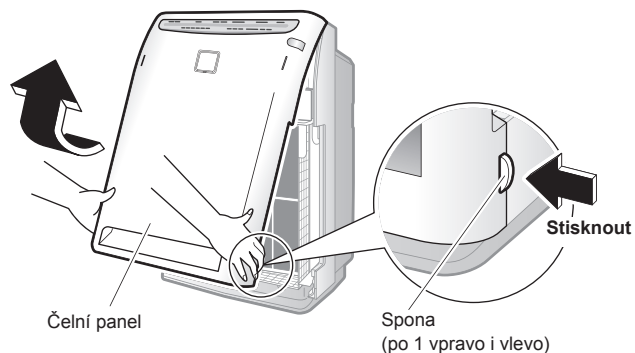

2 Demontujte JEDNOTKU1.

- Podržte JEDNOTKU1 za rukojeti, vytáhněte ji nahoru a vyjměte.

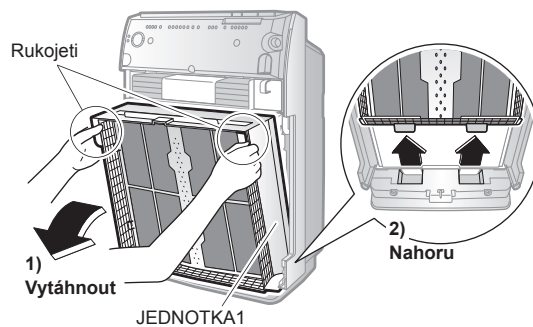

3 Demontujte jednotku dezodorizačního katalyzátoru.

- Podržte jednotku dezodorizačního katalyzátoru za rukojeti, vytáhněte ji nahoru a vyjměte.

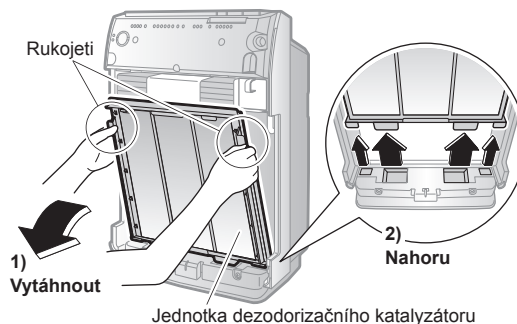

4 Upevněte řasený filtr.

Zkontrolujte, zda jsou na svých místech nasazeny předfiltr (zelený) a řasený filtr (přední: bílá, zadní: modrá). Pokud jednotku uvedete do provozu bez nich, může se poškodit.

- 1) Nasadte otvory řaseného filtru (po 5 na pravé i levé straně) na upevňovací závěsy (po 5 na pravé i levé straně) jednotky dezodorizačního katalyzátoru.



- 2) Vložte řasený filtr pod výčnělky (4 místa) na horní a dolní straně jednotky dezodorizačního katalyzátoru.

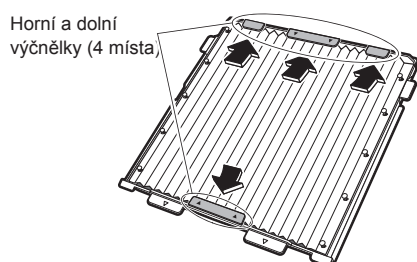

- Výkon jednotky klesne, pokud bude řasený filtr upevněn obráceně.

5 Nasadte jednotku dezodorizačního katalyzátoru.

- Podržte jednotku dezodorizačního katalyzátoru za rukojeti, nasadte výčnělky do drážek (4 místa) na dolní straně hlavní jednotky a zatlačte jednotku dezodorizačního katalyzátoru do hlavní jednotky.

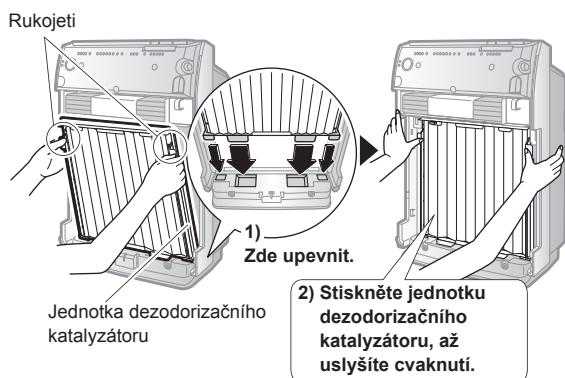

6 Upevněte JEDNOTKU1.

- Podržte JEDNOTKU1 za rukojeti, nasadte výčnělky do drážek (2 místa) na dolní straně hlavní jednotky a zatlačte JEDNOTKU1 do hlavní jednotky.

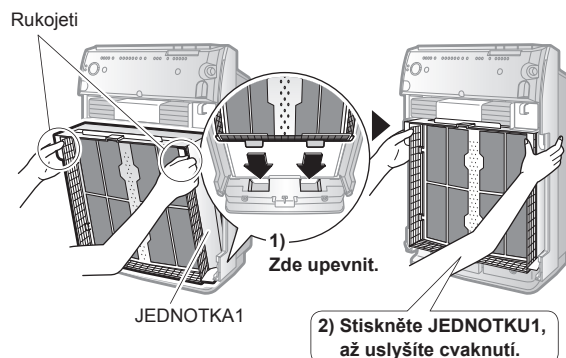

7 Nasadte přední panel zpět.

- Upevněte horní háky (2 místa) předního panelu do horních drážek (2 místa) hlavní jednotky a pak uzavřete přední panel.

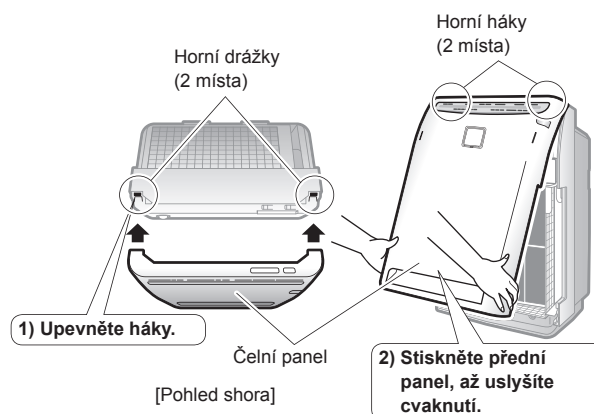

Pokud je přední panel nastaven nesprávně, může dojít k aktivaci bezpečnostního spínače. Nelze spustit provoz. ▶ Strana 16.

Příprava před uvedením do provozu

■ Instalace jednotky

Instalováno na stole nebo na podlaze

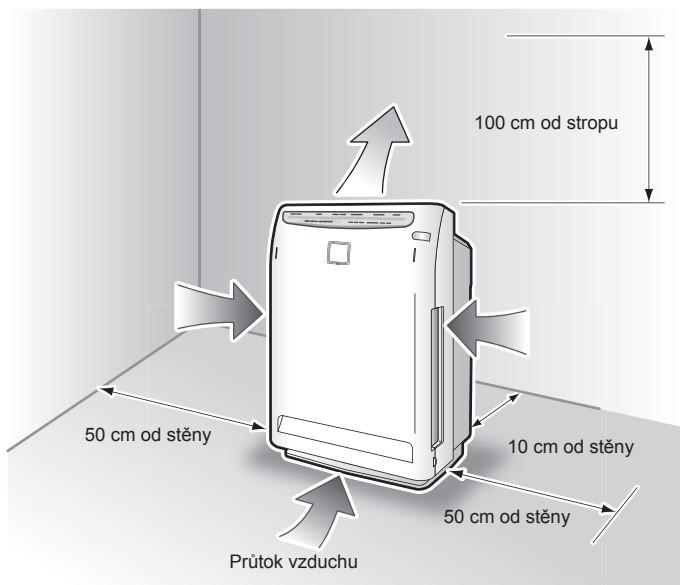

! UPOZORNĚNÍ

- Stěna, na které je pročišťovač vzduchu umístěn, se může po čase ušpinit, podle typu stěny a prostředí, i když dodržíte stanovené rozměry odstupů. V takových případech přesuňte jednotku do bezpečné vzdálenosti od zdi.
- Pokud pročišťovač vzduchu budete používat dlouhodobě ve stejném místě, dolní strana jednotky a podlaha se mohou znečistit v důsledku nasávání vzduchu z dolní strany jednotky. Proto se doporučuje pravidelné čištění.

UPOZORNĚNÍ

- Vzduch je vyfukován mírně doprava, ale jednotka nevykazuje zjevnou závalu.
- Zvolte místo, jež umožní vzduchu dosáhnout do celé místnosti.
- Umístěte pročišťovač vzduchu na rovné místo. Pokud je podlaha nerovná, může jednotka nadměrně vibrovat.

Tipy pro jednoduchou montáž

- Chcete-li odstranit domácí prach, je vhodné nainstalovat jednotku do dolního prostoru v místnosti. Chcete-li odstranit cigaretový kouř, je vhodné nainstalovat jednotku do horního prostoru v místnosti.
- Pokud namontujete pročišťovač vzduchu proti klimatizační jednotce, bude cirkulační účinek znásoben. Jednotka řídí nerovnoměrnost teploty pokoje během čištění vzduchu a současně topí nebo chladí.
- Udržujte TV přijímače, rádia a stereopřehrávače 2 m od jednotky nebo více. (Účinky napájecího obvodu jednotky a kabelů mohou způsobit deformaci nebo šum televizního obrazu.) Udržujte bezdrátové telefony nebo radiobudíky s bezdrátovým příjmem časového signálu

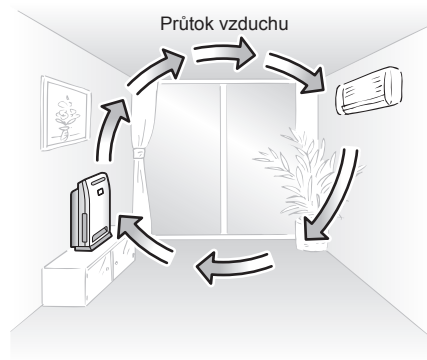

Jednotku neinstalujte na následující místa:

- Nepoužívejte jednotku v místech vystavených přímému působení slunečních paprsků. (Reakce hlavní jednotky na signál z dálkového ovladače může být oslabena a mohlo by také dojít ke změně barvy jednotky.)
- Nepoužívejte jednotku na místech s vysokou teplotou. (Vysoká teplota může jednotku zbarvit nebo deformovat.)

■ Příprava dálkového ovladače

Do dálkového ovladače je vložena baterie.

- Dálkový ovladač může být použit pouze po vytažení čiré fólie.

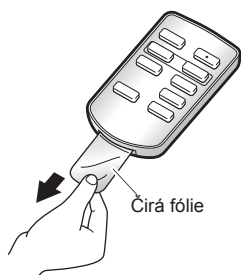

Výměna baterie

- 1** Přesuňte výčnělek krytu na zadní straně dálkového ovladače ve směru šipky.
- 2** Vytáhněte kryt.
- 3** Vyměňte baterii.
- 4** Zasuňte kryt na původní místo.

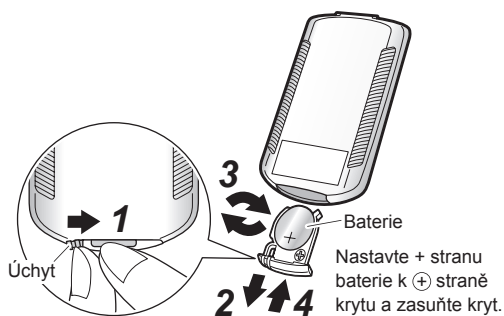

■ Zasuňte napájecí zástrčku do elektrické zásuvky.

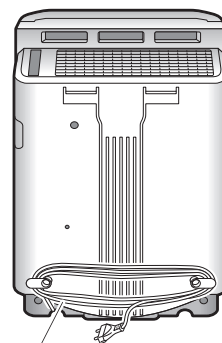
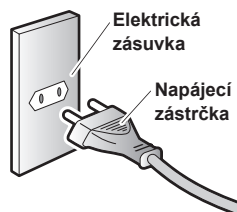

Upravte délku napájecího kabelu natočením přebytečné délky.

Způsob použití

- Nasměrujte vysílač dálkového ovladače směrem k přijímači jednotky. Pokud stojí signálu v cestě překážka, například závěs, jednotka nemusí signál přijmout.
- Vzdálenost, na kterou může dálkový ovladač vysílat, je asi 6 m.

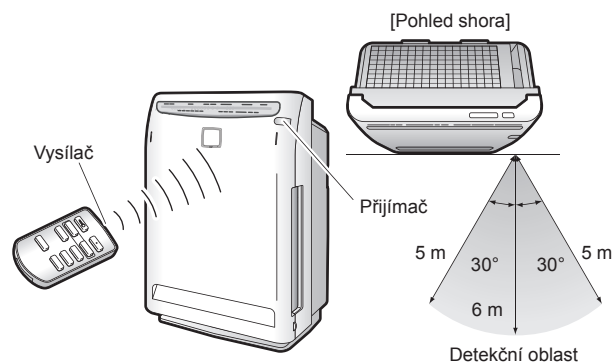

POZNÁMKA

Baterie



- Ukládejte baterie na místech, kde na ně nemohou dosáhnout batolata nebo děti. Pokud by náhodou došlo k polknutí baterie, ihned kontaktujte lékaře.
- Při likvidaci baterií zakryjte její póly páskou. Pokud byste baterie smíchali s jinými kovy, může dojít k vývinu tepla, výbuchu nebo samozážehu.
- Plánovaná doba do výměny je asi 1 rok, ale pokud je příjem obtížný, vyměňte baterii za novou, knoflíkový typ CR2025 (lithiová).
- Může být nutné vyměnit baterii knoflíkového typu, která se přibližuje konci své životnosti ještě před doporučeným datem.
- Abyste zabránili poruchám nebo zranění v důsledku vytečené elektrolytu nebo výbuchu, nezapomeňte baterii vyjmout, pokud jednotku nebudete dlouhodobě používat.
- Baterie knoflíkového typu, která se dodává s dálkovým ovladačem, je určena pro počáteční provoz. Baterie knoflíkového typu se může vybit dříve než za 1 rok.

Dálkový ovladač



- Buďte opatrní, abyste dálkový ovladač nepustili na zem nebo nesmáčeli. (Mohlo by dojít k poruše.)
- V případě, že v místnosti se budou vyskytovat zářivková osvětlovací tělesa (například invertorové zářivky), nemusí být signály přijímány správně.
- Nepoužívejte dálkový ovladač v blízkosti osvětlovacího zařízení (do 1 m). (Reakce hlavní jednotky na signál z dálkového ovladače může být oslabena a mohlo by také dojít ke změně barvy jednotky.)

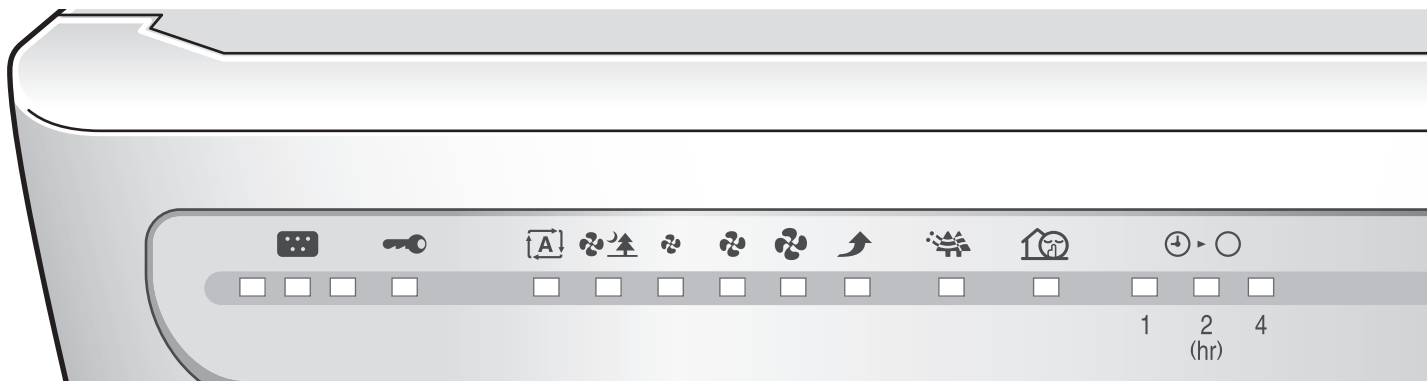

Způsob použití



Uvedení do provozu

Stiskněte  .



(Příklad počátečního zobrazení na displeji)

- Zařízení se uvede do provozu a rozsvítí se kontrolka průtoku vzduchu.
- Když stisknete  během provozu, zařízení se zastaví.
- Když příště stisknete , zařízení se uvede do provozu se stejnými nastaveními, jako při předchozím zapnutí.



Ochrana před neoprávněnou manipulací dětmi

Dětský zámek



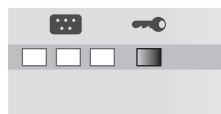

- Stiskněte  asi na 2 sekundy a aktivujte dětský zámek.
- Dětský zámek můžete uvolnit dalším stisknutím  asi na 2 sekundy. Dětský zámek můžete také uvolnit v případě, že jednou odpojte napájecí zástrčku a po 3 sekundách nebo delší době ji znovu zapojíte.



Ovládání jednotky podle úrovně čistoty vzduchu

Automatický provoz ventilátoru

Stiskněte  .

- Kontrolka automatického provozu ventilátoru a jedna z kontrolků průtoku vzduchu "  (Tichý)", "  (Nizký)", "  (Standardní)" nebo "  (Vysoký)" se rozsvítí.



Rychlé vyčištění vzduchu v místnosti

Režim Turbo

Stiskněte tlačítko  .

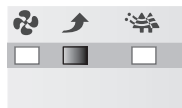

Nastavení časovače

Funkce časovače

Stiskněte  .

- Při každém stisknutí tlačítka se ČASOVAČ VYPNUTÍ nastaví následujícím způsobem.
→ "1" (1 hodina) → "2" (2 hodina) → "4" (4 hodina) → (Zrušit)

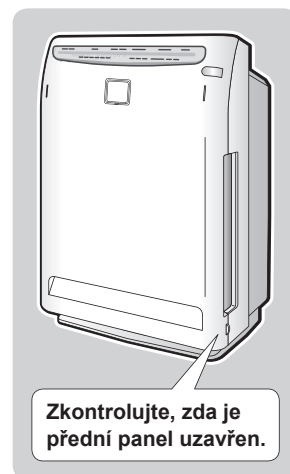
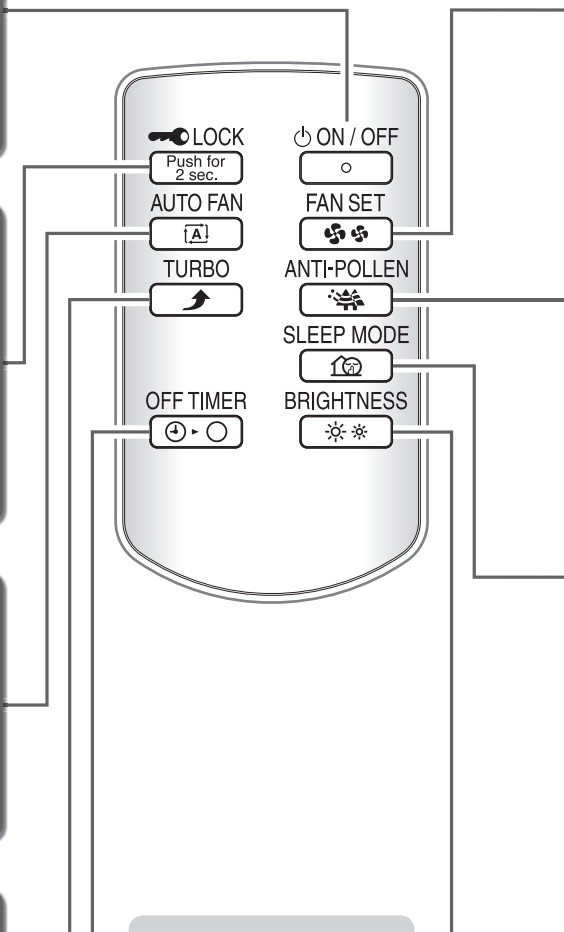

Zkontrolujte, zda je přední panel uzavřen.

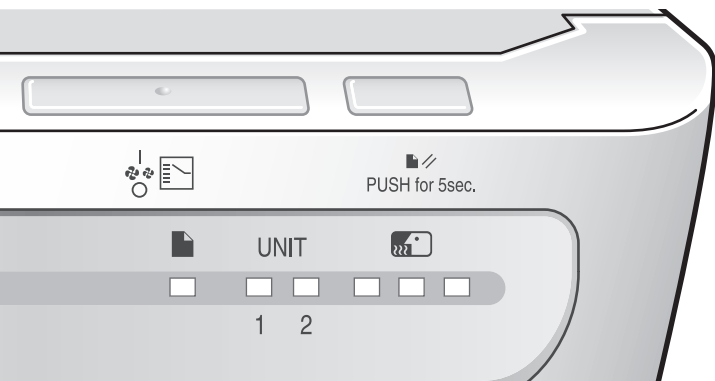

Obsluha tlačítkem na jednotce

Stiskněte .

- Režim provozu se změní při každém stisknutí tlačítka.

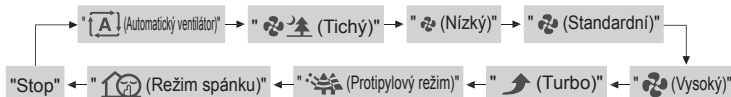

Ruční změna průtoku vzduchu

Ruční režim ovládání průtoku vzduchu

Stiskněte .

- Při každém stisknutí tlačítka se změní průtok vzduchu následujícím způsobem.

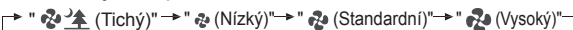

Filtrování pylu

Protipylový provoz



Stiskněte tlačítko .



Tichý noční provoz

Tlačítko režimu spánku

Stiskněte .

- Kontrolka provozu v režimu spánku a jedna z kontrolky průtoku vzduchu "  (Tichý)", "  (Nízký)" se rozsvítí.



Změna jasu displeje jednotky

Stiskněte .

- Jas displeje jednotky se změní při každém stisknutí tlačítka.
- Zcela zhasne kontrolka snímače kvality vzduchu a kontrolka snímače zápachu.

< Kontrolka snímače kvality vzduchu / Kontrolka snímače zápachu >



< Další kontrolka displeje >



UPOZORNĚNÍ

- Provoz se zastaví z bezpečnostních důvodů v případě, že během provozu otevřete přední panel.





■ Pokud během provozu dojde k poruše

- Pokud jednotka neobvykle svítí nebo nelze během provozu přijímat signál dálkového ovladače v důsledku atmosférických elektrických výbojů či rádiovému rušení, jednou odpojte napájecí zástrčku. Po 3 sekundách nebo delší době připojte zástrčku zpět a spusťte provoz zařízení.

■ Start / Stop

- Výchozí nastavení pro průtok vzduchu je "  (Automatický ventilátor)". Když napájecí zástrčku odpojíte nebo sejmete přední panel, nastavení průtoku vzduchu se vrátí na "Automatický ventilátor".
- Před čištěním nezapomeňte zastavit zařízení a odpojit napájecí zástrčku.

■ Automatický provoz ventilátoru

- Průtok vzduchu se automaticky volí z možností "  (Tichý)", "  (Nízký)", "  (Standardní)" nebo "  (Vysoký)" podle úrovně znečištění vzduchu.
- Výkon čištění se zlepšší s tím, jak se bude zvyšovat průtok vzduchu.

■ Režim Turbo



- Vysoký průtok vzduchu rychle odstraní znečišťující látky ve vzduchu. To je vhodné, když potřebujete místnost vyčistit.

■ Tichý režim provozu



- Z jednotky je vypouštěn mírný proud vzduchu. Tento režim provozu jednotky je vhodný obzvláště během spánku.

Během provozu v tichém režimu se výkonnost dezodorizace sníží. Pokud místnost není dostatečně dezodorizována, použijte "Standardní" nebo výkonnější režim provozu.

■ Protipylový provoz

- Průtok vzduchu se přepíná mezi "  (Standardní)" a "  (Nízký)" každých 5 minut a produkuje mírný proud vzduchu, který zachycuje pyl předtím, než klesne na podlahu.

■ Tlačítko režimu spánku

- Průtok vzduchu se automaticky volí z možností "  (Tichý)", "  (Nízký)" podle úrovně čistoty vzduchu.
- To je pohodlné během spánku.

■ Funkce časovače

- Zbývajícím čas je signalizován kontrolkou ČASOVAČE VYPNUTÍ.
- Nastavený čas lze rovněž změnit, když stisknete tlačítko na odpočítávajícím časovači.

■ Dětský zámek

- Když je zámek aktivován, provoz jednotky a dálkového ovladače jsou omezeny tak, aby s nimi nemohly manipulovat děti.

POZNÁMKA

- Nespuštějte ani nezastavujte činnost zařízení odpojením nebo připojením napájecí zástrčky v případě poruchy.
- Nepřesouvejte jednotku během provozu. Mohlo by to problémy s provozem nebo poruchu.

Stručná referenční tabulka údržby

⚠ VÝSTRAHA

Před prováděním údržby zastavte jednotku a odpojte napájecí zástrčku. (Mohlo by dojít k úrazu elektrickým proudem nebo požáru.)

Demontujte součásti pro údržbu v pořadí čísel.

Podrobnosti o demontáži a montáži součástí naleznete v [►Strana 17.](#)

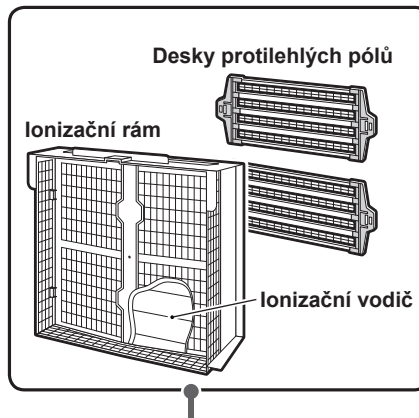
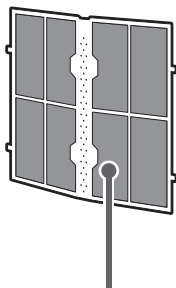
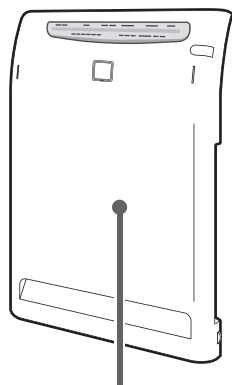

1	Čelní panel	2	Předfiltr	3	JEDNOTKA1 (Plasmová ionizační jednotka)	4	JEDNOTKA2 (Výstupní jednotka)
V případě znečištění Otřít		Každé 2 týdny Vysavač Omýt vodou		Pokud svítí kontrolka "JEDNOTKA1" Namočte, vypusťte a vysušte Otřete		Každé 3 měsíce, nebo pokud svítí kontrolka "JEDNOTKA2" Namočte, vypusťte a vysušte Otřete	
<ul style="list-style-type: none"> Otřete nečistoty hadrem lehce namočeným ve vodě. V případě silného znečištění otřete hadrem navlhčeným do neutrálního saponátu. Nepoužívejte tvrdé kartáče atd. 		<ul style="list-style-type: none"> Pomocí vysavače odsajte prach z předfiltru a omyjte jej vodou. V případě silného znečištění omyjte předfiltr měkkým kartáčem nebo v neutrálním saponátu a vysušte ve stínu. <p>Před použitím předfiltru jej důkladně vysušte, protože se jinak může rozsvítit kontrolka "UNIT1", pokud by na předfiltru zůstaly kapky vody.</p>		<ul style="list-style-type: none"> K odstranění prachu použijte vysavač. Namočte do vlažné nebo studené vody. (Asi 1 hodina) Po namočení důkladně vysušte. 		<p>Údržba a čištění ►Strana 19, 20.</p>	

⚠ VÝSTRAHA

- K čištění nepoužívejte benzín, benzen, ředidla, prášky na drhnutí, kerosen ani alkohol atd. (Jinak by mohlo dojít ke vzniku trhlín, úrazu elektrickým proudem nebo požáru.)
- Neomývejte hlavní jednotku vodou. (Jinak by mohlo dojít k úrazu elektrickým proudem, požáru nebo poruše.)

POZNÁMKA

- Pokud použijete saponát, otřete jej z povrchu jednotky.
- Nevysoušejte předfiltr na místech vystavených přímému působení slunečních paprsků.
- Nepoužívejte pro čištění součástí horkou vodu o teplotě 50°C nebo vyšší.
- součásti nesušte nad plamenem. Mohlo by dojít k zabarvení nebo deformaci součástí a jejich nestabilitě.

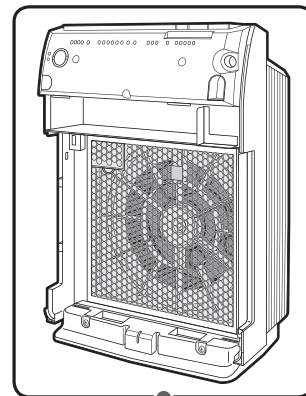
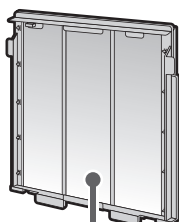
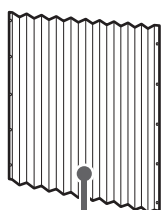

5 Řasený filtr	6 Jednotka dezodori- začního katalyzátoru	7 Hlavní jednotka nebo vstup vzduchu pro snímač
<p>Řasený filtr</p> <p>Jednotka dezodori- začního katalyzátoru</p> <p>Bílá strana dopředu.</p>	<p>Neomývejte vodou.</p> <p>Neotírejte přední povrch.</p>	<p>Vstup vzduchu pro snímač zápachu</p> <p>Vstup vzduchu pro snímač kvality vzduchu</p>
<p>Pokud se rozsvítí nebo rozblíká kontrolka filtru</p> <p>Vyměňte</p>	<p>V případě znečištění</p> <p>Vysavač</p> <p>Nelze opláchnout ve vodě</p>	<p>Pokud je ucpáno</p> <p>Vysavač</p> <p>Otřít</p>
<p>Výměna ► Strana 21.</p>	<ul style="list-style-type: none"> • K odstranění prachu použijte vysavač. • Pokud rám jednotky dezodori- začního katalyzátoru bude znečištěn, otřete nečistoty hadrem navlhčeným ve vodě. V případě silného znečištění otřete hadrem navlhčeným do neutrálního saponátu. • Neomývejte zařízení vodou. (Pokud bude jednotka omyta vodou, deformuje se a bude nestabilní.) 	<ul style="list-style-type: none"> • Pokud se hlavní jednotka nebo vstup vzduchu snímače kvality vzduchu/zápachu ucpe prachem, odstraňte je vysavačem. • V případě hlavní jednotky otřete nečistoty hadrem lehce namočeným ve vodě.

POZNÁMKA

- Buďte opatrní, abyste nepoškrábali povrch předního panelu jednotku nebo výčnělky na zadní straně po jeho sejmutí.
Výčnělky na zadní straně plní bezpečnostní funkci spínače, který vypne napájení po otevření předního panelu.
Pokud se poškodí, nelze zařízení spustit.

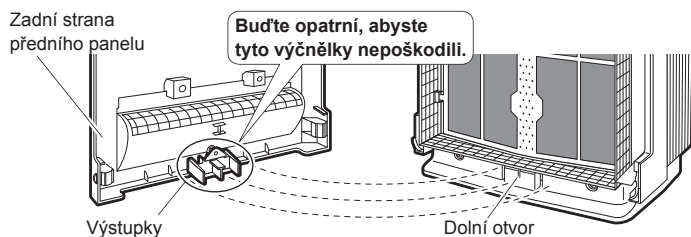

⚠ VÝSTRAHA

- Nedotýkejte se vnitřku otvoru na dolní straně jednotky. (Jinak by mohlo dojít k úrazu elektrickým proudem.)
- Pokud je jednotka poškozena a nepracuje, informujte se u dealera.

Demontáž a montáž jednotlivých dílů

Demontáž

1 Sejměte čelní panel.

- Zatlačte 2 spony (pravá a levá) a vytáhněte přední panel nahoru a sejměte jej.

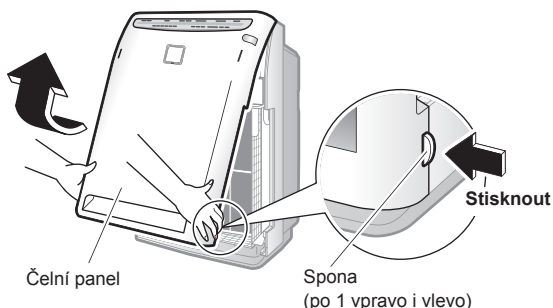

2 Sejměte předfiltr.

- Podržte zarážku a vytáhněte předfiltr. Pak vyhákněte výčnělky (4 místa) předfiltru z otvorů (po 2 na vpravo i vlevo) JEDNOTKY1.

Vytáhněte předfiltr a demontujte jej.

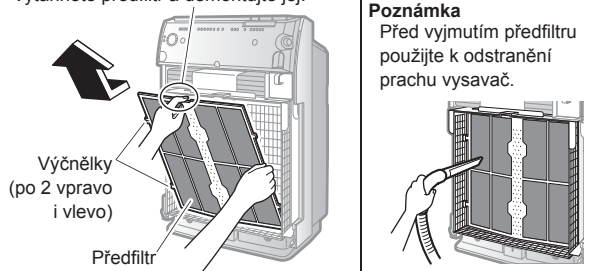

3 Demontujte JEDNOTKU1.

- Podržte JEDNOTKU1 za rukojeti, vytáhněte ji nahoru a vyjměte.

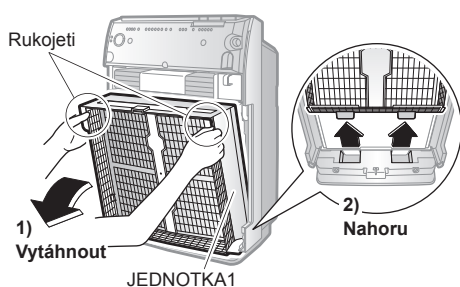

4 Demontujte jednotku dezodorizačního katalyzátoru.

- Podržte jednotku dezodorizačního katalyzátoru za rukojeti, vytáhněte ji nahoru a vyjměte.

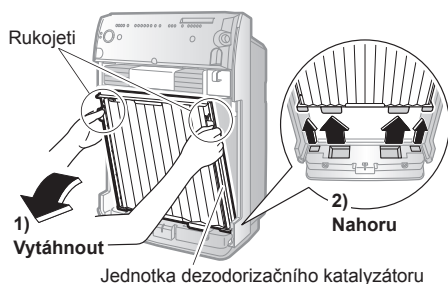

Montáž

1 Nasaďte jednotku dezodorizačního katalyzátoru.

- Podržte jednotku dezodorizačního katalyzátoru za rukojeti, nasaďte výčnělky do drážek (4 místa) na dolní straně hlavní jednotky a zatlačte jednotku dezodorizačního katalyzátoru do hlavní jednotky.

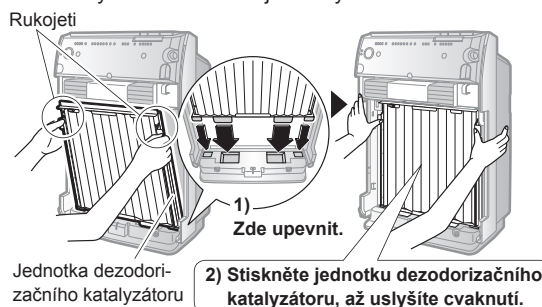

2 Upevněte JEDNOTKU1.

- Podržte JEDNOTKU1 za rukojeti, nasaďte výčnělky do drážek (2 místa) na dolní straně hlavní jednotky a zatlačte JEDNOTKU1 do hlavní jednotky.

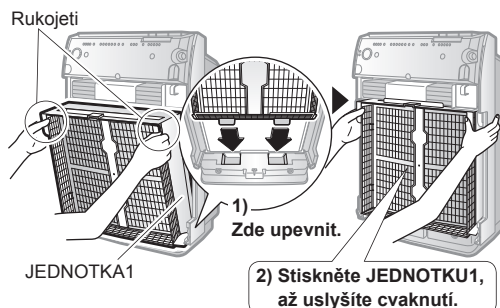

3 Namontujte předfiltr.

- Pak zahákněte výčnělky (4 místa) předfiltru do otvorů (po 2 na vpravo i vlevo) JEDNOTKY1.

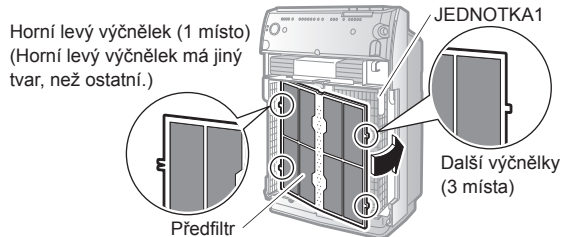

4 Přední panel nasaďte zpět.

- Upevněte horní háky (2 místa) předního panelu do horních drážek (2 místa) hlavní jednotky a pak uzavřete přední panel.

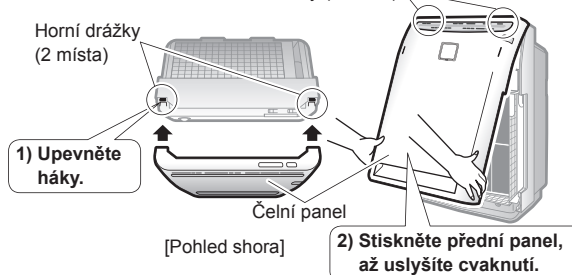

Pokud je přední panel nastaven nesprávně, může dojít k aktivace bezpečnostního spínače. Nelze spustit provoz. ▶ Strana 16.

Demontáž a montáž desek protilehlých pólů

UPOZORNĚNÍ

K odstranění a připojení desek protilehlých pólů použijte pryžové rukavice. Jinak si můžete pořezat ruce o desky protilehlých pólů a ionizační vodiče.

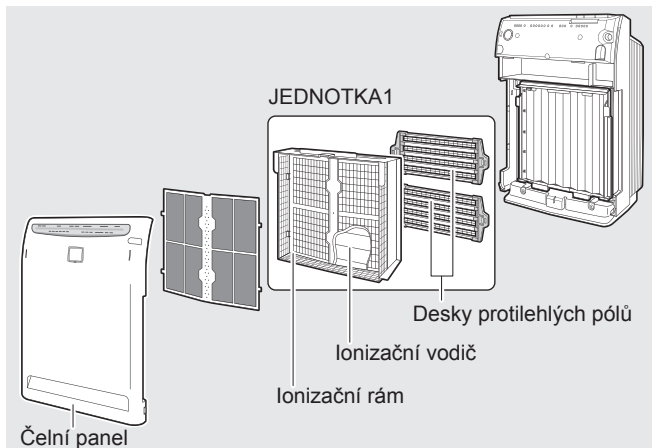

Demontáž

1 Sejměte přední panel JEDNOTKY1.

► Strana 17.

2 Demontujte desky protilehlých pólů ze zadní strany JEDNOTKY1.

- Stiskněte bílé a zelené ovladače (po 2 na vpravo i vlevo), zvedněte desky protilehlých pólů a vyjměte je.

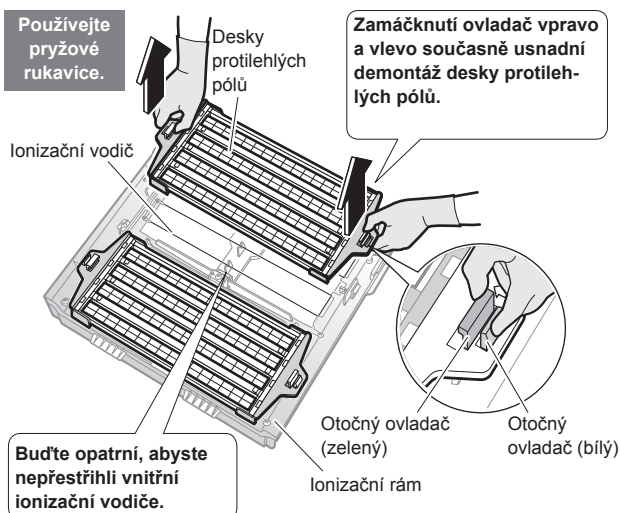

Montáž

1 Připevněte desky protilehlých pólů.

- 1) Namontujte desku protilehlých pólů na otočné ovladače (po 2 na vpravo i vlevo) na ionizačním rámu.

Horní a dolní, nebo pravá a levá deska protilehlých pólů nejsou rozdílné. Upevněte je tak, aby byla viditelná šipka.

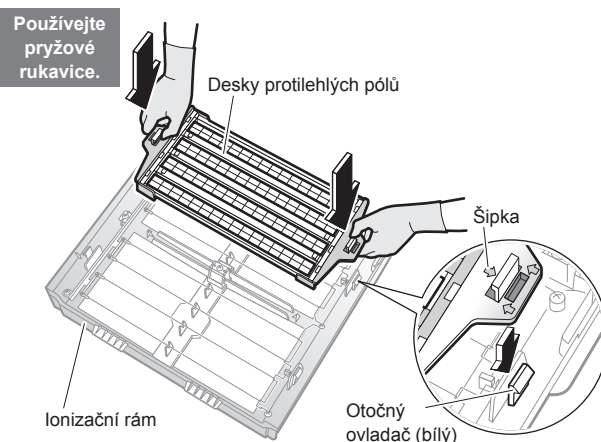

- 2) Zasuňte pečlivě jednotku, až zacvakne.

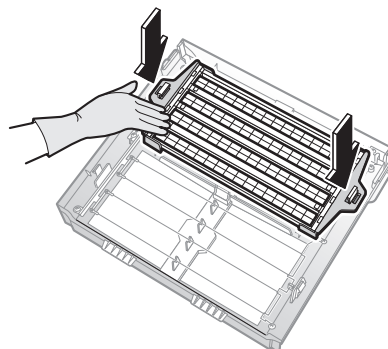

- 3) Připevněte další desku protilehlých pólů.

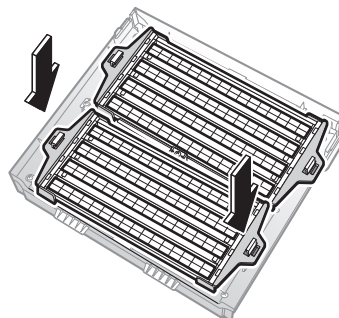

2 Připojte JEDNOTKU1 a přední panel.

► Strana 17.

Čištění JEDNOTKY1 a JEDNOTKY2

Čas pro čištění	JEDNOTKA1: Pokud svítí kontrolka "JEDNOTKA1"	 UNIT 1 2
	JEDNOTKA2: Každé 3 měsíce, nebo pokud svítí kontrolka "JEDNOTKA2"	
Způsob čištění	Namočte, vypusťte a vysušte Otřít	

Pokud je problém s označením, vyčistěte jednotku i v případě, že kontrolky "JEDNOTKA1" a "JEDNOTKA2" nesvítí.

Podrobnosti o demontáži a montáži součástí naleznete v [▶Strana 17.](#)

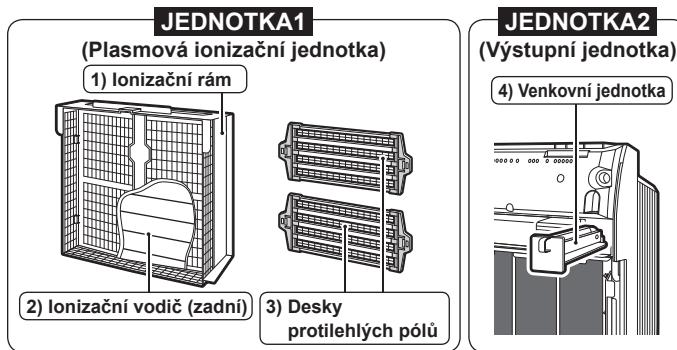

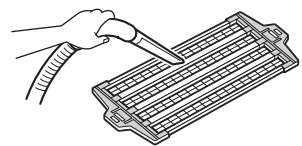
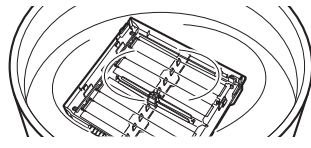
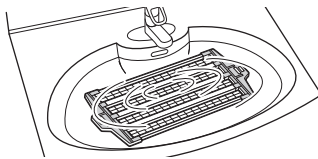
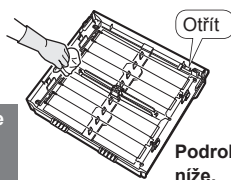
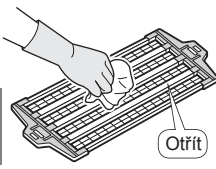
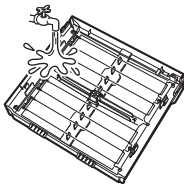
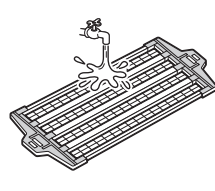
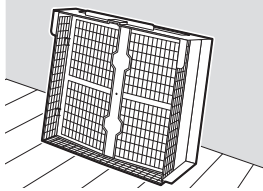
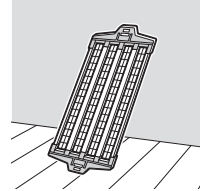
Postup	JEDNOTKA1		
	1) Ionizační rám	2) Ionizační vodič	3) Desky protilehlých pólů
Demontujte součásti.	▶Strana 17, 18.		▶Strana 18.
K odstranění prachu použijte vysavač.			
Namočte do vlažné nebo studené vody. (Asi 1 hodina)			
Odstraňte nečistoty kusem hadru, měkkým kartáčem atd. Používejte pryžové rukavice.	 Používejte pryžové rukavice.	Otřít Podrobnosti viz 1) a 2) níže.	 Otřít Používejte pryžové rukavice.
Opláchněte pod tekoucí vodou a vysušte.			
Vysušte na dobře větraném, zastíněném místě. (Asi 1 den)			
Namontujte součásti.	▶Strana 17, 18.		▶Strana 18.

1) Ionizační rám (Po namočení odstraňte nečistoty ještě před vysušením.)

- Odstraňte nečistoty z plastových součástí měkkým hadrem.
- K odstranění nečistot použijte vatový tampón a otřete všechny záhyby a místa, kam se nedostanete prsty.
- Neponěchávejte žádná vlákna z čistících látek. Vlákna mohou způsobit poruchy.

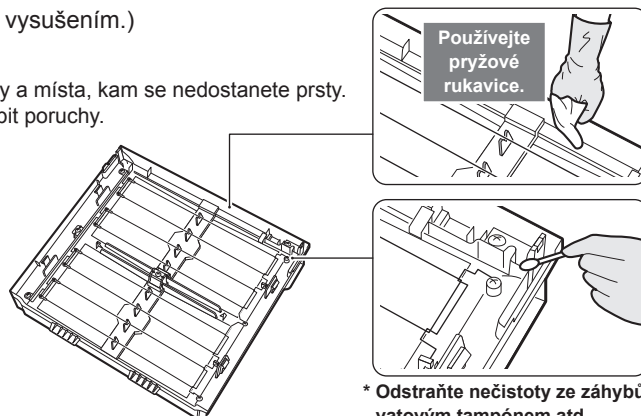

⚠ UPOZORNĚNÍ



■ Při otírání nebo čištění jednotek používejte pryžové rukavice.

- Jinak si můžete pořezat ruce o desky protilehlých pólů a ionizační vodiče.

- Na zadní straně desek protilehlých pólů se vyskytují ionizační vodiče. Buďte opatrní, abyste při demontáži a montáži jednotek tyto vodiče nepřetrhli.
 - Pokud jednotku uvedete do provozu s přetrženými ionizačními vodiči, rozsvítí se kontrolka "JEDNOTKA1". Když kontrolka svítí, bude výkon zachycování prachu velmi nízký.
 - Pokud dojde k náhodnému přestřížení ionizačního vodiče, musíte jej vyměnit za nový. Poradte se s prodejcem. (Nevyměňujte ionizační vodiče sami.)

UPOZORNĚNÍ

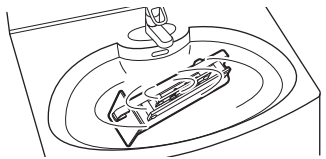
- Jednotku lze provozovat bezpečně bez nainstalované výstupní jednotky na hlavní jednotce, sníží se tak však dezodorizační výkon. Hlavní jednotku použijte až po namontování výstupní jednotky.

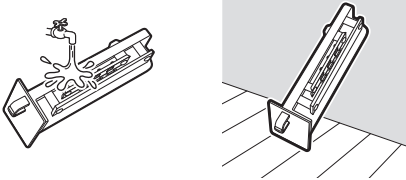
JEDNOTKA2	Poznámky
4) Výstupní jednotka	
Otevřete přední panel a vytáhněte výstupní jednotku.	
	<ul style="list-style-type: none"> • Nedemontujte šrouby z ionizačního rámu nebo JEDNOTKY2. Může to způsobit poškození.
 <p>Otřít</p> <p>Používejte pryžové rukavice.</p> <p>Podrobnosti viz 4) níže.</p>	<ul style="list-style-type: none"> • Čistěte JEDNOTKU1 a JEDNOTKU2 na takovém místě, kde je možné ji namočit, například ve sprše nebo v kuchyňském umyvadle. • V případě silně ulpělé nečistoty namočte JEDNOTKU1 a JEDNOTKU2 do vlažné vody nebo vody s rozpuštěným neutrálním saponátem (tj. kuchyňský čisticí prostředek atd.). • Použijte takové množství neutrálního kapalného saponátu, které je uvedeno v příslušném návodu k použití. • Nepoužívejte práškové, zásadité nebo kyselé čisticí prostředky a neotírejte jednotku tvrdými kartáči atd. Mohlo by dojít k poškození nebo deformaci. • Pokud jehly uvnitř JEDNOTKY2 budou deformované, sníží se dezodorizační výkon.
	<ul style="list-style-type: none"> • Pokud na JEDNOTCE1 a JEDNOTCE2 zůstávají stopy saponátu, kontrolky "JEDNOTKA1" a "JEDNOTKA2" po čištění nezhasnou, proto saponát dobře opláchněte. • Neponechávejte žádná vlákna z čisticích látek. Vlákna mohou způsobit poruchy. • Plastové součásti by se mohly deformovat nebo zabarvit, pokud budou vystaveny působení přímého slunečního světla. • Pokud na JEDNOTCE1 a JEDNOTCE2 zůstávají stopy vody i v malém množství, kontrolky "JEDNOTKA1" a "JEDNOTKA2" po čištění nezhasnou, proto jednotky dobře vysušte ve stínu.
Upevněte výstupní jednotku jako předtím.	

2) Ionizační vodič (8 míst)

- Odstraňte nečistoty z ionizačních vodičů a okolních plastových součástí měkkým hadrem.



- * Opatrně otřete ionizační vodiče. Pokud za ně budete tahat silou, může dojít k jejich prasknutí.

4) Výstupní jednotka

- Otřete jehly vatovým tampónem nebo měkkým hadrem, pokud jsou znečištěny.
- Odstraňte nečistoty z plastových součástí (■) na vnitřních místech vatovým tampónem nebo měkkým hadrem.
- Nedemontujte šrouby.

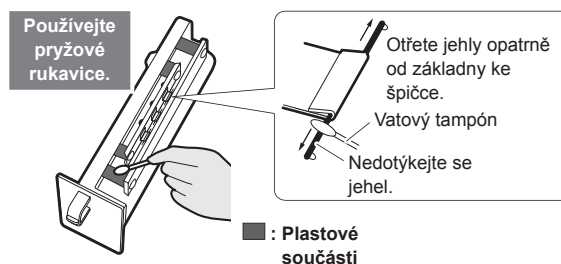

- * Pokud jehly budou deformované, sníží se dezodorizační výkon.

Výměna řaseného filtru

Čas pro čištění	<p>Když se rozsvítí nebo rozblíká kontrolka filtru</p> 
Způsob čištění	Vyměňte

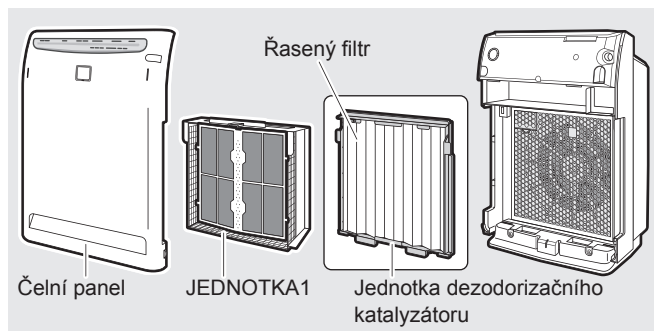

1 Sejměte přední panel JEDNOTKY1.

► Strana 17.

2 Nahradte řasený filtr za nový.

1) Sejměte použitý řasený filtr.

- Sejměte řasený filtr z výčnělků (po 5 na pravé i levé straně) jednotky dezodorizačního katalyzátoru (přední strana).

2) Vyměňte nový řasený filtr z obalu a pak jej připojte k jednotce dezodorizačního katalyzátoru.

- Nasadte otvory řaseného filtru (po 5 na pravé i levé straně) na výčnělky na pravé i levé straně jednotky dezodorizačního katalyzátoru.
- Vložte řasený filtr pod výčnělky (4 místa) na horní a dolní straně jednotky dezodorizačního katalyzátoru.

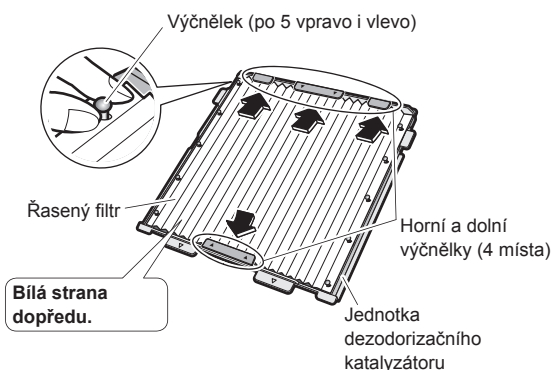

3 Připojte JEDNOTKU1 a přední panel.

► Strana 17.

4 Připojte napájecí zástrčku.

5 Stiskněte tlačítko resetování filtru na horní straně předního panelu na 5 sekund.

(Kontrolka filtru zhasne s krátkým zvukovým znamením.)

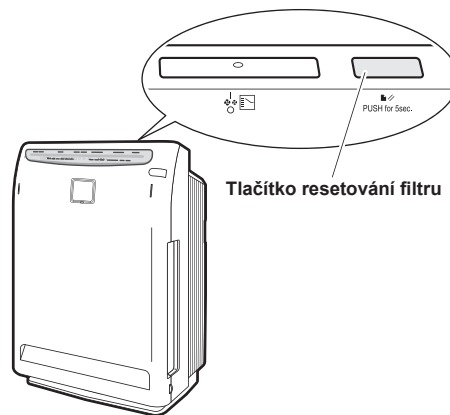

- I když řasený filtr vyměníte, kontrolka filtru nezhasne, dokud nestisknete tlačítko resetování filtru na 5 sekund.

POZNÁMKA

- Náhradní řasený filtr si objednejte u dealera.
- Vyměňte řasený filtr, jakmile se rozsvítí nebo rozblíká kontrolka řaseného filtru, i když filtr vypadá čistě. Množství viditelného prachu nepředstavuje kapacitu filtru.
- Interval výměny řaseného filtru se liší podle toho, jak se jednotka používá a kde je umístěna. Kontrolka filtru se rozsvítí asi po 2 letech, pokud jednotku budete používat každý den v domě, kde se vykouří každý den 10 cigaret. (Interval výměny se zkracuje, když jednotku budete používat tam, kde bude vzduch obzvláště suchý.)
- Když řasený filtr vyměníte před rozsvícením kontrolky v důsledku viditelného ucpání filtru nebo generování zápachu, stiskněte tlačítko resetování filtru na 5 sekund.

Další příslušenství

UPOZORNĚNÍ

- O výměnu řaseného filtru požádejte servisní zařízení.

Součást	Model
Řasený filtr, 5 ks.	KAC017A4E

- Pokud bude jednotka používána s velmi znečištěnými součástmi
 - Vzduch se nečistí.
 - Zápach není odstraňován.
 - Může být zbytečně generován zápach.
- Zlikvidujte řasený filtr jako nehořlavý odpad.

■ Požadavky na likvidaci

Váš produkt a baterie dodávané s ovladačem jsou označeny tímto symbolem. Tento symbol znamená, že elektrické a elektronické produkty se nesmí přidávat do netříděného domovního odpadu. U baterií může být u tohoto symbolu vytištěna chemická značka. Uvedená chemická značka znamená, že baterie obsahuje těžký kov ve vyšší než určité koncentraci. Možné chemické značky jsou:

- Pb: olovo (>0,004 %)
- Hg: rtuť (>0,0005 %)



Likvidace tohoto produktu musí být provedena v souladu s příslušnými místními a národními předpisy. Jednotky a odpadní baterie musí být likvidovány ve specializovaném závodě, aby jejich části mohly být opakovaně použity, recyklovány nebo regenerovány. Zajištěte-li správnou likvidaci, pomůžete ochráně před případnými negativními důsledky pro životní prostředí a dopady na lidské zdraví. Podrobnější informace si vyžádejte od pracovníka, který provedl instalaci, nebo od místních úřadů.

Nastavení citlivosti snímače kvality vzduchu (snímač prachu)

Citlivost snímače kvality vzduchu může být změněna.

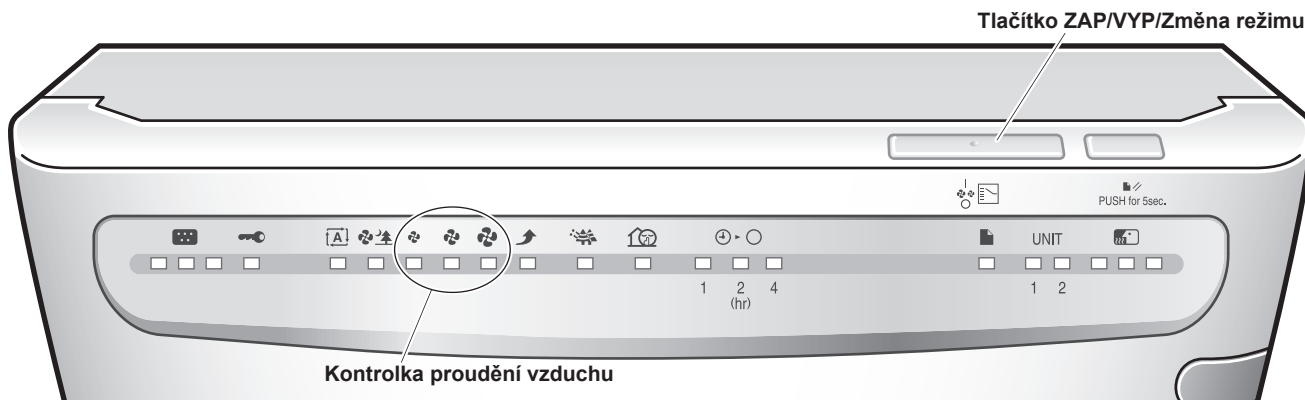

1 Stiskněte tlačítko  na jednotce na 10 sekund.

2 Po stisknutí  namiřte dálkový ovladač na jednotku a stiskněte

OFF TIMER

- Ozve se zvukové znamení potvrzení příjmu a rozblíká se jedna kontrolka průtoku vzduchu " (Nízký)", " (Standardní)" nebo " (Vysoký)" na 5 sekund a pak se rozsvítí kontrolka odpovídajícího nastavení citlivosti.

3 Změňte citlivost pomocí  na jednotce.

- Při každém stisknutí tlačítka se rozsvítí kontrolka průtoku vzduchu a citlivost se změní, viz níže.
- Nastavení citlivosti je indikováno kontrolkami průtoku vzduchu. Pokud se kontrolka průtoku vzduchu nepřepne, odpojte napájecí zástrčku, vyčkejte 3 sekund, připojte zástrčku zpět a zkuste provoz zařízení znovu od začátku.

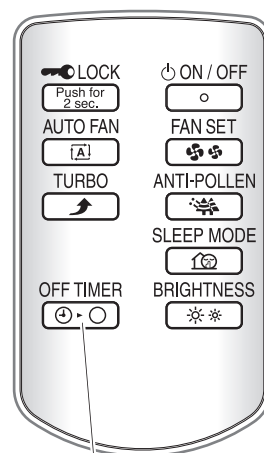

Tlačítko
ČASOVAČE VYPNUTÍ

Zvýšení citlivosti:

→ Zvolte kontrolku " (Nízký)" průtoku vzduchu.

Snížení citlivosti:

→ Zvolte kontrolku " (Vysoký)" průtoku vzduchu.

Kontrolka proudění vzduchu	Citlivost	
 "Nízký"	Vysoký	Snímač pohotově reaguje na prach.
 "Standardní"	Normální	Výchozí nastavení
 "Vysoký"	Nízká	Snímač na prach reaguje méně

4 Když se rozhodnete o požadovaném nastavení, namiřte dálkový ovladač na jednotku a stiskněte tlačítko .

- Ozve se zvukové znamení potvrzení příjmu a rozblíká se kontrolka odpovídajícího nastavení citlivosti.

5 Odpojte napájecí zástrčku, dokud kontrolka nastavení problikává, vyčkejte 3 sekundy nebo déle a pak znovu napájecí zástrčku připojte.

POZNÁMKA

- Citlivost snímače kvality vzduchu lze nastavit, když je jednotka v chodu nebo zastavená.
- Pokud krok **5** neprovedete, jednotka se nevrátí zpět do normálního provozního režimu. Pokud krok **5** provedete uprostřed nastavení, nelze nastavení správně dokončit.

Často kladené dotazy

Před kontaktováním dealera si prověřte následující body.

Otázka : Může být jednotka dezodorizačního katalyzátoru omývána vodou?
Vyžaduje jednotka výměnu?

Odpověď : Ne, jednotka dezodorizačního katalyzátoru nesmí být omývána vodou. (Pokud bude jednotka omyta vodou, deformuje se a bude nestabilní.)
Když omylem omyjete jednotku dezodorizačního katalyzátoru, informujte se u dealera.
Sejměte jednotku z hlavního těla, pomocí vysavače odstraňte prach. Jednotku dezodorizačního katalyzátoru není nutné měnit za novou.
Pokud se setkáte s problémy se zápachem, lehce otřete povrch jednotky dezodorizačního katalyzátoru pomocí atomizéru a pak vysušte na stíněném a dobře větraném místě (asi 1 den).

Otázka : Citlivost snímače kvality vzduchu se zdá nízká.

Odpověď : Tak tomu je proto, že reakční čas snímače kvality vzduchu se liší v závislosti na velikosti místnosti.
Pokud bude jednotka instalovaná v nižší poloze místnosti, reakce na kouř z cigaret a další látky může být nedostatečná.
Změňte místo instalace jednotky nebo nastavte citlivost snímače kvality vzduchu. ▶Strana 22.

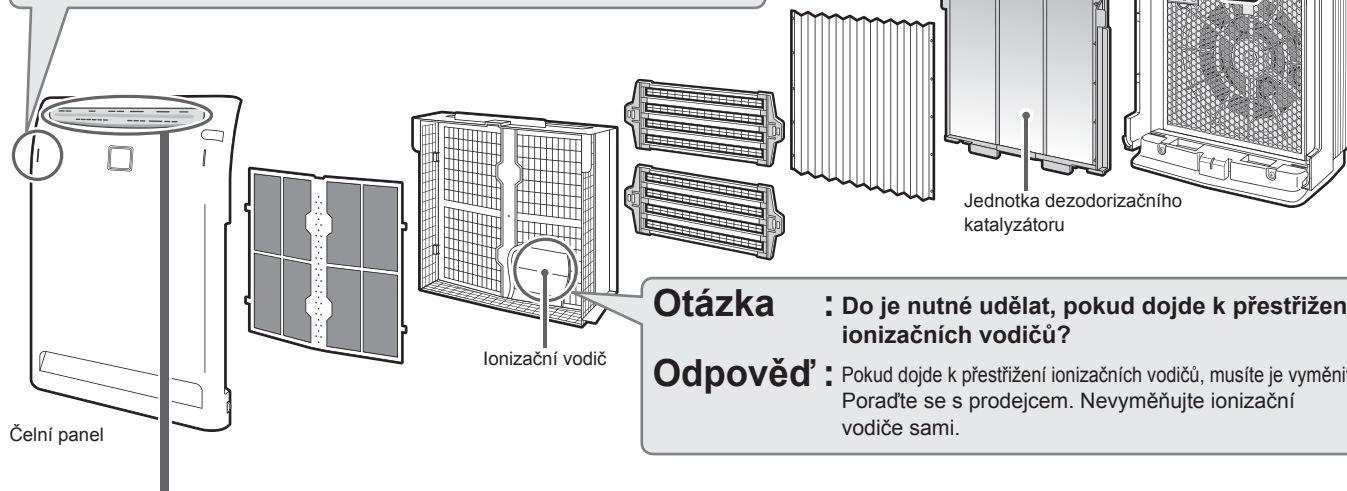

Otázka : Do je nutné udělat, pokud dojde k přestřížení ionizačních vodičů?

Odpověď : Pokud dojde k přestřížení ionizačních vodičů, musíte je vyměnit. Poradte se s prodejcem. Nevyměňujte ionizační vodiče sami.

■ "Pokud tyto kontrolky svítí nebo blikají"

Kontrolka snímače kvality vzduchu svítí červeně nebo žlutě.

Tak tomu je v důsledku prachu zachyceného snímačem kvality vzduchu.
Pomocí vysavače odstraňte prach ze vstupu vzduchu snímače kvality vzduchu. ▶Strana 16.

Rozsvítí se kontrolka JEDNOTKA.

JEDNOTKA1: Plasmová ionizační jednotka je znečištěna.

JEDNOTKA2: Výstupní jednotka je znečištěna.

Namočte a omyjte. ▶Strana 19, 20.

Funkce elektrického lapače prachu a dezodorizace se výrazně snižují v důsledku vypnutí přívodu elektrické energie do ionizačních vodičů a výstupní jednotky z důvodu bezpečnosti.
Jednotku použijte znovu až po vyčištění a zhasnutí kontrolky "JEDNOTKA1" a "JEDNOTKA2". (I když kontrolky svítí, neznamená to bezpečnostní problémy.)



Současně se rozblíká kontrolka průtoku vzduchu.

Odpojte napájecí zástrčku a odstraňte překážku. Odpojte kabel napájecí zástrčky a zapněte napájení. ▶Strana 25.

Svítí nebo bliká kontrolka filtru.

Vyměňte řasený filtr za nový a stiskněte tlačítko resetování filtru na 5 sekund. ▶Strana 21.

Odstraňování problémů

Před kontaktováním dealera nebo vyžádáním opravy si prověřte následující body.
Pokud problémy přetrvávají, informujte se u dealera.

Jednotka nepracuje.	
Jednotka nepracuje, ani když stisknete tlačítko ZAP/VYP.	<ul style="list-style-type: none">• Je přední panel nastaven správně? ▶Strana 10.• Jsou výčnělky na zadní straně předního panelu prasklé? → Zkontrolujte výčnělky. ▶Strana 16. Pokud jsou výčnělky prasklé, informujte se u dealera.• Je vybitá baterie dálkového ovladače? ▶Strana 12.

Není dosahováno požadovaných výsledků.	
Vzduch se nečistí.	<ul style="list-style-type: none">• Je jednotka umístěna tam, kde vzduch nemůže dosáhnout do celé místnosti nebo průtok vzduchu něco blokuje? → Vyberte neblokované umístění z místa, kde vzduch může dosáhnout do celé místnosti.• Je předfiltr, řasený filtr nebo JEDNOTKA1 znečištěná? → Proveďte čištění. ▶Strana 15-21. Pokud se setkáte s problémy se zápachem, lehce otřete povrch jednotky dezodorizačního katalyzátoru pomocí atomizéru a pak vysušte na stíněném a dobře větraném místě.
I když je cítit zápach, zelená kontrolka zůstává rozsvícená.	<ul style="list-style-type: none">• Je při spuštění jednotky generován velký zápach? → Úroveň zápachu během počáteční 1 minuty je použita jako standard pro citlivost snímače zápachu. Nechte jednotku pracovat se zvýšeným průtokem. ▶Strana 8. Následujícím postupem modifikujte standardní citlivost snímače zápachu. Když je vzduch čistý (bez zápachu), odpojte napájecí zástrčku a vyčkejte 3 nebo více sekund. Připojte napájecí zástrčku a spusťte zařízení.
Z výstupu vychází zápach.	<ul style="list-style-type: none">• Je dočasně generován silný zápach? (tj. mnoho osob kouří, grilování masa atd.) → Nechte jednotku pracovat a zápach by měl postupně zmizet.• Přesunuli jste jednotku z jiné místnosti? → V původní místnosti mohl být zápach. Nechte jednotku chvíli pracovat.• Jsou v místnosti stále generován zápach? (tj. nátěrové hmoty, nový nábytek, tapety, spreje, kosmetika, chemikálie atd.) → Protože je stále generován zápach, nelze jej zcela odstranit, použijte proto větrací systém místnosti a nechte jednotku pracovat chvíli uvnitř ní.• Můžete ucítit zápach, protože jsou generovány částice ozónu. Míra je za nedbatelná a nijak neohrožuje vaše zdraví.

Odstraňování problémů

Před kontaktováním dealera nebo vyžádáním opravy si prověřte následující body.
Pokud problémy přetrvávají, informujte se u dealera.

Ozývá se zvuk.	
Během provozu je slyšet praskavý nebo bzučivý zvuk.	<ul style="list-style-type: none">● Jsou JEDNOTKA1 a JEDNOTKA2 nastaveny správně? → Zasuňte JEDNOTKU1, až zacvakne. Zasuňte JEDNOTKU2, až zacvakne. (►Strana 17-20.)● Není JEDNOTKA1 a JEDNOTKA2 ucpaná prachem? (►Strana 19, 20.)
Za provozu se ozývají syčivé zvuky.	<ul style="list-style-type: none">● JEDNOTKA2 vydává syčivý zvuk způsobený během provozu výstupní jednotkou. V závislosti na podmínkách použití je zvuk hlubší nebo se může změnit jeho kvalita, ale nijak to nenaznačuje problém s provozem zařízení. Pokud zvuk přetrvává, změňte umístění jednotky.

Svítlí nebo bliká kontrolka.	
<ul style="list-style-type: none">■ Současně se rozblíká kontrolka průtoku vzduchu.■ Jednotka nevyfukuje vzduch.	<ul style="list-style-type: none">● Neblokuje něco výstup vzduchu? → Odpojte napájecí zástrčku a odstraňte překážku. Odpojte napájecí zástrčku a zapněte napájení. Pokud se stávající stav nezmění, nebo nelze překážku odstranit, informujte se u dealera.
Kontrolka "JEDNOTKA1" nebo "JEDNOTKA2" nezhasíná nebo se nerozsvěcuje ani po vyčištění JEDNOTKY1 a JEDNOTKY2.	<ul style="list-style-type: none">● Jsou JEDNOTKA1 a JEDNOTKA2 nastaveny správně? → Zasuňte JEDNOTKU1, až zacvakne. Zasuňte JEDNOTKU2, až zacvakne. (►Strana 17-20.)● Jsou po vyčištění na JEDNOTCE1 a JEDNOTCE2 stále kapky vody, saponátu nebo zbytky vláken? → Po vyčištění omyjte JEDNOTKU1 a JEDNOTKU2 tak, aby na ní nebyly žádné stopy saponátu a vláken a dokonale je vysušte.● Jsou přeríznuty správné ionizační vodiče? → Zkontrolujte ionizační vodiče. Pokud je nutné vyměnit je za nové, informujte se u dealera.
Kontrolka filtru nezhasíná, i když byl řasený filtr vyměněn.	<ul style="list-style-type: none">● Stiskli jste na 5 sekund tlačítko resetování filtru? → I když řasený filtr vyměníte, kontrolka filtru nezhasne, dokud nestisknete tlačítko resetování filtru na 5 sekund. (►Strana 21.)

Ostatní	
Na kovové části JEDNOTKY2 jsou stopy spálenin.	<ul style="list-style-type: none">● Tato stopa pochází od výstupní jednotky a není neobvyklá.
Televizní obraz je deformovaný.	<ul style="list-style-type: none">● Je v blízkosti jednotky do 2 m umístěn TV přijímač, rádio nebo vnitřní anténa?● Je napájecí kabelů nebo anténa TV přijímače nebo rádia v blízkosti jednotky? → Přesuňte jednotku dále od TV přijímače, rádia nebo antény.

POZNÁMKY

DAIKIN INDUSTRIES, LTD.

Head office:

Umeda Center Bldg., 2-4-12, Nakazaki-Nishi,
Kita-ku, Osaka, 530-8323 Japan

Tokyo office:

JR Shinagawa East Bldg., 2-18-1, Konan,
Minato-ku, Tokyo, 108-0075 Japan
http://www.daikin.com/global_ac/

DAIKIN EUROPE NV

Zandvoordestraat 300, B-8400 Oostende, Belgium

Dvouzměrný čárový kód
je určen pro výrobu.

3P276413-1B M10B193B (1105)HT